



PRECO
SYSTEM

hanit®

plastica
seconda vita
DA RACCOLTA
DIFFERENZIATA

PLASTICA RICICLATA AL 100%

Catalogo arredi e giochi



www.plasticariciclata.it

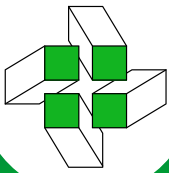

PLASTICA RICICLATA AL 100% INTRODUZIONE

Plastica conforme al **DECRETO CAM 5 febbraio 2015**

Criteri ambientali minimi per l'acquisto di articoli per l'arredo urbano.

Pubblicato sulla G.U. n. 50 del 02/03/2015

Le plastiche riciclate che noi utilizziamo sono certificate:



Il marchio "**Plastica Seconda Vita**" è un sistema di certificazione ambientale di prodotto dedicata ai materiali ed ai manufatti ottenuti dalla valorizzazione dei rifiuti plastici; è il primo marchio italiano ed europeo dedicato alla plastica riciclata; introduce il concetto di "rintracciabilità" dei materiali riciclati.



Blauer Engel* (Angelo Blu) è la certificazione ecologica di prodotto tedesca, attiva dal 1978 è il primo marchio ambientale di prodotto presente sul mercato.

I prodotti Blauer Engel sono prodotti da aziende che devono rispettare i criteri restrittivi che tengono in considerazione:

- l'intero ciclo di vita del prodotto (uso di materie prime, produzione, uso e smaltimento);
- tutti gli aspetti di protezione ambientale (contenuto di sostanze pericolose, emissione di inquinanti, rumore, risparmio di energia, materie prime e acqua);
- sicurezza (tutela della salute).

* molti dei nostri prodotti hanno il diritto di portare il marchio Blauer Engel, ma non tutti. Alcuni prodotti hanno requisiti particolarmente elevati di stabilità e resilienza per questo motivo è necessario ad esempio un rinforzo. Poiché tali parti in acciaio sono prodotti in modo convenzionale e vengono acquistate, questi componenti aggiuntivi non sono più conformi al Blauer Engel e di conseguenza non può esserlo il prodotto nel suo insieme. Il marchio può essere applicato solo su merce prodotta in Germania.



**PRECO
SYSTEM** hanit®

Preco System srl - Via Cavazzo, 70
33013 Gemona del Friuli (UD) - Italy

tel. +39.0432.970597
tel. +39.0432.971977

email info@precosrl.com
web www.plasticariciclata.it



PLASTICA RICICLATA AL 100%

INTRODUZIONE

I nostri prodotti sono realizzati con plastiche riciclate al 100% hanit®: si tratta di un mix di poliolefine (componenti principali polietilene e polipropilene).

Grazie alle caratteristiche del materiale, i profilati realizzati con plastiche riciclate godono di una sempre maggiore popolarità. Sono sempre più convincenti e utilizzabili in nuovi campi di applicazione in agricoltura, silvicoltura, orticoltura, architettura paesaggistica, sia in campo pubblico che in campo privato.



STABILITÀ UV

I nostri prodotti contengono stabilizzatori - UV. Durante test consistenti in esposizioni simulate agli agenti atmosferici non si sono rilevate significanti variazioni nella stabilità del colore.



DIMENSIONI

Sono possibili variazioni dovute alle proprietà elastiche delle plastiche, pertanto diametro e lunghezza dei prodotti finiti possono variare rispetto alle dimensioni nominali: i prodotti realizzati con plastiche riciclate possono presentare variazioni nel colore e nelle dimensioni fino al +/- 1,5%.



QUALITÀ

Tutti i materiali utilizzati rispondono agli standard della norma DIN EN 71, parte 3, "Regole per parchi giochi".

2 |



NON SERVE MANUTENZIONE

La plastica è un materiale **resistente** e **semplice da pulire**. Una volta installata la struttura non dovrete più preoccuparvi di alcun tipo di trattamento. Non necessitano di manutenzione né di utilizzo di impregnanti.



RESISTENTE ALL'ACQUA

Materiale perfetto per giochi e arredi per esterni, capace di **resistere** all'azione dei diversi **agenti atmosferici**. Resistente all'acqua, oli, gelate, acidi e acqua marina.



RISPETTA L'AMBIENTE

Utilizzare plastica riciclata significa **minimizzare l'utilizzo di combustibili fossili** e rimpiazzare materiali come il legno. Non inquina l'ambiente.



ATOSSICO

Materiale **privo di elementi tossici**, quindi assolutamente sicuro anche per i bambini più piccoli. Inoltre, non vengono morsi o masticati dagli animali.



PRIVA DI SCHEGGE

Anche con il passare del tempo mantiene la propria integrità e può quindi essere maneggiato nella più **totale sicurezza**.



NIENTE BATTERI FUNGHI E MUFFE

Inattaccabile da batteri, funghi e muffe che normalmente colpiscono i materiali esposti a umidità e altri fattori esterni.



PRECO SYSTEM hanit®

Preco System srl - Via Cavazzo, 70
33013 Gemona del Friuli (UD) - Italy

tel. +39.0432.970597
tel. +39.0432.971977

email info@precosrl.com
web www.plasticariciclata.it



PLASTICA RICICLATA AL 100% INTRODUZIONE

Selezione degli attrezzi



Seghe a nastro e seghe circolari con denti leggermente incrociati, preferibilmente in metallo duro. Rimuovere eventuali trucioli per evitare di sbavare la plastica.



Si possono quasi sempre usare punte elicoidali con angolo di elica da 20° a 30°, un angolo di picco da 110° a 120°. Occasionalmente si dovrebbero usare colpi di rilassamento, specialmente con profondità di foratura maggiori, per evitare un elevato calore da attrito.

Consigli per la lavorazione



Quando si imbullona un profilo di plastica riciclata, deve essere preforato. Il foro dev'essere più grande del bullone.



I profili riciclati sono solo parzialmente verniciabili. Buoni risultati sono stati ottenuti con vernici plastiche permanentemente elastiche, con superfici ruvide e con l'uso del primer. L'adesione permanente della vernice non può essere garantita.



I prodotti hanit® possono essere fissati con chiodi sia a mano che usando la sparachiodi. Comunque sia a causa della superficie compatta risulta più difficoltoso penetrare la superficie plastica rispetto al legno.



Se i profili devono essere battuti con il martello, è preferibile utilizzare un pistone o una protezione per evitare danni al prodotto.

Colorazione catalogo

Il colore delle tessere mostrate è indicativo. In fase di realizzazione il colore può subire delle lievi modifiche, quindi non costituisce motivo di reclamo. I profili grigi non sono colorati. Tale tonalità è il risultato del processo di produzione senza aggiunta di colore (naturale).

Il colore marrone si ottiene colorando il granulato di partenza grigio. I profili sono completamente colorati e non solo trattati in superficie.



GRIGIO

SIMILE RAL 7000/7005/7023



MARRONE

SIMILE RAL 8011/8017



ROSSO

RAL 3016 / 3031



VERDE

RAL 6005 / 6028



PRECO[®]
SYSTEM hanit[®]

Preco System srl - Via Cavazzo, 70
33013 Gemona del Friuli (UD) - Italy

tel. +39.0432.970597
tel. +39.0432.971977

email info@precosrl.com
web www.plasticariciclata.it



PLASTICA RICICLATA AL 100%

TAVOLI



Tavolo GORIZIA (cod. PS0311)

Realizzato in plastica riciclata al 100% hanit®

Dimensioni e peso:
180L x 76P x 72h cm 110 kg

- Composto da:**
- Un piano di appoggio realizzato con n. 7 profili di sezione rettangolare da 10,5 x 4,5 x 180 cm di cui 3 rinforzati e 4 non rinforzati
 - I profili sono rinforzati con un tubolare zincato a caldo 2 x 2 x 0,2 cm di spessore



Tavolo GRADO (cod. PS0323)

Realizzato in plastica riciclata al 100% hanit®

Dimensioni e peso:
180L x 76 x 75h cm 95 kg

- Composto da:**
- Un piano di appoggio realizzato con n. 7 profili di sezione rettangolare da 10,5 x 4,5 x 180 cm di cui 3 rinforzati e 4 non rinforzati
 - I profili sono rinforzati con un tubolare zincato a caldo 2 x 2 x 0,2 cm di spessore



NOVITÀ



PRECO SYSTEM hanit®

Preco System srl - Via Cavazzo, 70
33013 Gemona del Friuli (UD) - Italy

tel. +39.0432.970597
tel. +39.0432.971977

email info@precosrl.com
web www.plasticariciclata.it



PLASTICA RICICLATA AL 100%

TAVOLI

L'azienda si riserva il diritto di modificare, senza preavviso, le caratteristiche della propria produzione. Tutti i diritti sono riservati. Vietata la riproduzione, anche parziale, senza previa autorizzazione.



Tavolo VILLESSE (cod. PS0317)

Realizzato in plastica riciclata al 100% hanit®

Dimensioni e peso:
180L x 76P x 75h cm 95 kg

- Composto da:**
- Un piano di appoggio realizzato con n. 7 profili di sezione rettangolare da 10,5 x 4,5 x 180 cm di cui 3 rinforzati e 4 non rinforzati
 - I profili sono rinforzati con un tubolare zincato a caldo 2 x 2 x 0,2 cm di spessore



| 5



Tavolo VILLESSE SMALL (cod. PS0317/S)

Realizzato in plastica riciclata al 100% hanit®

Dimensioni e peso:
100L x 88P x 75h cm 78 kg

- Composto da:**
- Un piano di appoggio realizzato con n. 8 profili di sezione rettangolare da 10,5 x 4,5 x 100 cm di cui 4 rinforzati e 4 non rinforzati
 - I profili sono rinforzati con un tubolare zincato a caldo 2 x 2 x 0,2 cm di spessore



**PRECO
SYSTEM** hanit®

Preco System srl - Via Cavazzo, 70
33013 Gemona del Friuli (UD) - Italy

tel. +39.0432.970597
tel. +39.0432.971977

email info@precosrl.com
web www.plasticariciclata.it



PLASTICA RICICLATA AL 100% TAVOLI



Tavolo panca PIC-NIC SENZA SCHIENALE (cod. PS0305)

Realizzato in plastica riciclata al 100% hanit®

Dimensioni e peso:
180L x 174P x 74h cm 170 kg
Altezza seduta: 45 cm

Composto da:

- N. 2 sedute senza schienale realizzate con n. 3 profili di sezione rettangolare da 10,5 x 4,5 x 180 cm l'una di cui 4 rinforzati e 2 non rinforzati
- N. 1 piano di appoggio realizzato con n. 6 profili di sezione rettangolare 10,5 x 4,5 x 180 cm di cui 3 rinforzati e 3 non rinforzati
- I profili sono rinforzati con un tubolare zincato a caldo 2 x 2 x 0,2 cm di spessore



Tavolo panca PIC-NIC CON SCHIENALE (cod. PS0306)

Realizzato in plastica riciclata al 100% hanit®

Dimensioni e peso:
180L x 210P x 74h cm 215 kg
Altezza seduta: 45 cm

Composto da:

- N. 2 sedute con schienale realizzate con n. 5 profili di sezione rettangolare da 10,5 x 4,5 x 180 cm l'una di cui 6 rinforzati e 4 non rinforzati
- N. 1 piano di appoggio realizzato con n. 6 profili di sezione rettangolare 10,5 x 4,5 x 180 cm di cui 3 rinforzati e 3 non rinforzati
- I profili sono rinforzati con un tubolare zincato a caldo 2 x 2 x 0,2cm di spessore



L'azienda si riserva il diritto di modificare, senza preavviso, le caratteristiche della propria produzione. Tutti i diritti sono riservati. Vietata la riproduzione, anche parziale, senza previa autorizzazione.



**PRECO
SYSTEM** hanit®

Precosystem srl - Via Cavazzo, 70
33013 Gemona del Friuli (UD) - Italy

tel. +39.0432.970597
tel. +39.0432.971977

email info@precosrl.com
web www.plasticariciclata.it



PLASTICA RICICLATA AL 100%

TAVOLI

L'azienda si riserva il diritto di modificare, senza preavviso, le caratteristiche della propria produzione. Tutti i diritti sono riservati. Vietata la riproduzione, anche parziale, senza previa autorizzazione.



Tavolo panca MEDIUM (cod. PS0303)

Realizzato in plastica riciclata al 100% hanit®

Dimensioni e peso:

180L x 145P x 77h cm 120 kg
Altezza seduta 45 cm

Composto da:

- N. 2 sedute realizzate con n. 3 profili di sezione rettangolare da 10,5 x 4,5 x 180 cm l'una di cui 4 rinforzati e 2 non rinforzati
- N. 1 piano di appoggio realizzato con n. 6 profili di sezione rettangolare 10,5 x 4,5 x 180 cm di cui 3 rinforzati e 3 non rinforzati
- I profili sono rinforzati con un tubolare zincato a caldo 2 x 2 x 0,2 cm di spessore



Tavolo panca LARGE (cod. PS0302)

Realizzato in plastica riciclata al 100% hanit®

Dimensioni e peso:

180L x 180P x 75h cm 150 kg
Altezza seduta 45 cm

Composto da:

- N. 2 sedute realizzate con n. 3 profili di sezione rettangolare da 10,5 x 4,5 x 180 cm l'una di cui 4 rinforzati e 2 non rinforzati
- N. 1 piano di appoggio realizzato con n. 7 profili di sezione rettangolare 10,5 x 4,5 x 180 cm di cui 3 rinforzati e 4 non rinforzati
- I profili sono rinforzati con un tubolare zincato a caldo 2 x 2 x 0,2 cm di spessore



Tavolo panca DIVERSAMENTE ABILI

Realizzato in plastica riciclata al 100% hanit®

Possibilità di realizzazione dei seguenti tavoli con le seguenti misure:

Tavolo Large (cod. PS0301)
200L x 180P x 75h cm 165 kg

Tavolo Medium (cod. PS0313)
200L x 145P x 77h cm 135 kg

Tavolo pic-nic senza schienale (cod. PS0315)
200L x 174P x 77h cm 185 kg

Tavolo pic-nic con schienale (cod. PS0316)
200L x 210L x 77h cm 230 kg



PRECO SYSTEM hanit®

Preco System srl - Via Cavazzo, 70
33013 Gemona del Friuli (UD) - Italy

tel. +39.0432.970597
tel. +39.0432.971977

email info@precosrl.com
web www.plasticariciclata.it



PLASTICA RICICLATA AL 100%

TAVOLI



Tavolo panca ROTONDO 8 posti (cod. PS0308)

Realizzato in plastica riciclata al 100% hanit®

Dimensioni e peso:
Ø240 x 74h cm 280 kg
Altezza seduta: 42 cm

Composto da:

- N. 4 sedute da 2 posti realizzate con piastra di spessore 2,5 cm
- N. 1 piano d'appoggio realizzato con profili perlinate di sezione rettangolare da 12,5 x 3 cm o con piastra unica di polietilene colorato
- I profili del pianale sono rinforzati con un tubolare zincato a caldo 2 x 2 x 0,2 cm di spessore



Tavolo panca ESAGONALE 12 posti (cod. PS0309)

Realizzato in plastica riciclata al 100% hanit®

Dimensioni e peso:
250L x 217P x 77h cm 210 kg
Altezza seduta: 45 cm

Composto da:

- N. 6 sedute collegate realizzate con n. 1 profilo di sezione rettangolare 4 x 19 cm rinforzato
- N. 1 piano d'appoggio realizzato da una piastra unica di polietilene colorato
- I profili sono rinforzati con un tubolare zincato a caldo 2 x 2 x 0,2 cm di spessore



PRECO SYSTEM hanit®

Preco System srl - Via Cavazzo, 70
33013 Gemona del Friuli (UD) - Italy

tel. +39.0432.970597
tel. +39.0432.971977

email info@precosrl.com
web www.plasticariciclata.it



PLASTICA RICICLATA AL 100%

TAVOLI

L'azienda si riserva il diritto di modificare, senza preavviso, le caratteristiche della propria produzione. Tutti i diritti sono riservati. Vietata la riproduzione, anche parziale, senza previa autorizzazione.



Tavolo panca PIC-NIC GARDEN (cod. PS0314)

Realizzato in plastica riciclata al 100% hanit®

Dimensioni e peso:

210L x 210P x 105h cm 330 kg
Altezza seduta 83 cm

Composto da:

- N. 3 sedute da 2 posti realizzate con profili di sezione rettangolare da 10,5 x 4,5 x 144/116 cm tutti rinforzati
- N. 1 piano d'appoggio realizzato con profili di sezione rettangolare da 12 x 3,5 cm su supporto in tubolare zincato a caldo 4 x 4 x 0,2 cm di spessore.
- Possibilità di preforare il tavolo per l'inserimento dell'ombrellone.



PERSONALIZZAZIONE

Possibilità di aggiungere pannello in bicomponente di alluminio di scacchiera e tris ad ogni tipo di tavolo

Dimensioni:

2 pannelli da 50 x 50 cm



PRECO
SYSTEM hanit®

Preco System srl - Via Cavazzo, 70
33013 Gemona del Friuli (UD) - Italy

tel. +39.0432.970597
tel. +39.0432.971977

email info@precosrl.com
web www.plasticariciclata.it



PLASTICA RICICLATA AL 100%

TAVOLI



**Tavolo panca
PIC-NIC BABY SENZA SCHIENALE
(cod. PS0307.1)**

Dimensioni e peso:
140L x 105P x 60h cm 70 kg
Altezza seduta 35 cm

- Composto da:**
- N. 2 sedute realizzate con n. 2 profili di sezione rettangolare da 10,5 x 4,5 x 140 cm l'una di cui 2 rinforzati e 2 non rinforzati
 - N. 1 piano di appoggio realizzato con n. 5 profili di sezione rettangolare 10,5 x 4,5 x 140 cm di cui 3 rinforzati e 2 non rinforzati
 - I profili sono rinforzati con un tubolare zincato a caldo 2 x 2 x 0,2 cm di spessore



**Tavolo panca
PIC-NIC BABY CON SCHIENALE
(cod. PS0310.1)**

Dimensioni e peso:
140L x 150P x 50h cm 115 kg
Altezza seduta 30 cm

- Composto da:**
- N. 2 sedute con schienale realizzate con n. 5 profili di sezione rettangolare da 10,5 x 4,5 x 140 cm l'una di cui 6 rinforzati e 4 non rinforzati
 - N. 1 piano di appoggio realizzato con n. 5 profili di sezione rettangolare 10,5 x 4,5 x 140 cm di cui 3 rinforzati e 2 non rinforzati
 - I profili sono rinforzati con un tubolare zincato a caldo 2 x 2 x 0,2 cm di spessore



NOVITÀ



**Tavolo panca
PIC-NIC BABY COLORATO
CON SCHIENALE
(cod. PS0321)**

**Tavolo panca
PIC-NIC BABY COLORATO
SENZA SCHIENALE
(cod. PS0322)**

- Composto da:**
- Varianti ai tavoli PIC-NIC BABY con e senza schienale con piano di appoggio realizzato con n. 5 profili 3 x 10 x 140 cm e una lastra "PEHD UV" colorata

L'azienda si riserva il diritto di modificare, senza preavviso, le caratteristiche della propria produzione. Tutti i diritti sono riservati. Vietata la riproduzione, anche parziale, senza previa autorizzazione.



PRECO SYSTEM hanit®

Preco System srl - Via Cavazzo, 70
33013 Gemona del Friuli (UD) - Italy

tel. +39.0432.970597
tel. +39.0432.971977

email info@precosrl.com
web www.plasticariciclata.it



PLASTICA RICICLATA AL 100% TAVOLI - PANCHINE

L'azienda si riserva il diritto di modificare, senza preavviso, le caratteristiche della propria produzione. Tutti i diritti sono riservati. Vietata la riproduzione, anche parziale, senza previa autorizzazione.



Tavolo **CALERO (cod. PS0318)**

Realizzato in plastica riciclata al 100% hanit®

Dimensioni e peso:
150L x 68P x 75h cm 161 kg

Composto da:
Piano di appoggio e piedi realizzati con pali
9 x 9 cm

Colori disponibili:
marrone, nero e grigio



| 11



Panchina **CALERO (cod. PS0424)**

Realizzato in plastica riciclata al 100% hanit®

Dimensioni e peso:
150L x 38P x 45h cm 74 kg

Composto da:
Seduta e piedi realizzati con pali 9 x 9 cm

Colori disponibili:
marrone, nero e grigio



PRECO
SYSTEM hanit®

Preco System srl - Via Cavazzo, 70
33013 Gemona del Friuli (UD) - Italy

tel. +39.0432.970597
tel. +39.0432.971977

email info@precosrl.com
web www.plasticariciclata.it



PLASTICA RICICLATA AL 100% TAVOLI - PANCHINE

Tavolo CALERO BABY COLORATA (cod. PS0320)

Dimensioni e peso:
150 x 47 x 57 cm peso 102 Kg

Composto da:
Piano di appoggio e piedi realizzati con pali
9 x 9 cm

I colori sono abbinati in base
alla disponibilità del momento



Panchina CALERO BABY COLORATA (cod. PS0428)

Dimensioni e peso:
150 x 28 x 34 cm peso 51 Kg

Composto da:
Seduta e piedi realizzati con pali 9 x 9 cm

I colori sono abbinati in base
alla disponibilità del momento



L'azienda si riserva il diritto di modificare, senza preavviso, le caratteristiche della propria produzione. Tutti i diritti sono riservati. Vietata la riproduzione, anche parziale, senza previa autorizzazione.





PLASTICA RICICLATA AL 100% PANCHINE

UDINE STANDARD (cod. PS0407)



Panchina UDINE

Realizzata in plastica riciclata al 100% hanit®

Dimensioni e peso:

Standard: 180L x 62P x 80h cm Kg 75

Altezza seduta: 45 cm

Composta da:

- 1 seduta realizzata con n. 3 profili di sezione rettangolare 10,5 x 4,5 cm di cui 2 rinforzati
- 1 schienale realizzato con n. 2 profili di sezione rettangolare 10,5 x 4,5 cm di cui 1 rinforzato
- I profili sono rinforzati con un tubolare zincato a caldo 2 x 2 x 0,2 cm di spessore

ROMA STANDARD (cod. PS0406)



Panchina ROMA

Realizzata in plastica riciclata al 100% hanit®

Dimensioni e peso:

Standard: 180L x 65P x 80h cm Kg 62

Altezza seduta: 45 cm

Composta da:

- 1 seduta realizzata con n. 3 profili di sezione rettangolare 10,5 x 4,5 cm di cui 2 rinforzati
- 1 schienale realizzato con n. 2 profili di sezione rettangolare 10,5 x 4,5 cm di cui 1 rinforzato
- I profili sono rinforzati con un tubolare zincato a caldo 2 x 2 x 0,2 cm di spessore



PRECO[®]
SYSTEM hanit[®]

Preco System srl - Via Cavazzo, 70
33013 Gemona del Friuli (UD) - Italy

tel. +39.0432.970597
tel. +39.0432.971977

email info@precosrl.com
web www.plasticariciclata.it



PLASTICA RICICLATA AL 100% PANCHINE



Panchina UDINE ROSSA O VERDE (cod. PS0407/1 - PS0407/2)

Realizzata in plastica riciclata al 100% hanit®

Dimensioni e peso:
200L x 65P x 82h cm 75 kg
Altezza seduta: 45 cm

Composta da:

- 1 seduta realizzata con n. 3 profili di sezione rettangolare 4,7 x 10 cm di cui 2 rinforzati
 - 1 schienale realizzato con n. 2 profili di sezione rettangolare 4,7 x 10 cm di cui 1 rinforzato
 - 1 profili sono rinforzati con un tubolare zincato a caldo 2 x 2 x 0,2 cm di spessore
- Possibilità di realizzazione con piedi neri.



14 |



Panchina ROMA ROSSA O VERDE (cod. PS0406/1 - PS0406/2)

Realizzata in plastica riciclata al 100% hanit®

Dimensioni e peso:
200L x 65P x 82h cm 62 kg
Altezza seduta: 45 cm

Composta da:

- 1 seduta realizzata con n. 3 profili di sezione rettangolare 4,7 x 10 cm di cui 2 rinforzati
 - 1 schienale realizzato con n. 2 profili di sezione rettangolare 4,7 x 10 cm di cui 1 rinforzato
 - 1 profili sono rinforzati con un tubolare zincato a caldo 2 x 2 x 0,2 cm di spessore
- Possibilità di realizzazione con piedi neri.



L'azienda si riserva il diritto di modificare, senza preavviso, le caratteristiche della propria produzione. Tutti i diritti sono riservati. Vietata la riproduzione, anche parziale, senza previa autorizzazione.



**PRECO
SYSTEM** hanit®

Preco System srl - Via Cavazzo, 70
33013 Gemona del Friuli (UD) - Italy

tel. +39.0432.970597
tel. +39.0432.971977

email info@precosrl.com
web www.plasticariciclata.it



PLASTICA RICICLATA AL 100% PANCHINE

L'azienda si riserva il diritto di modificare, senza preavviso, le caratteristiche della propria produzione. Tutti i diritti sono riservati. Vietata la riproduzione, anche parziale, senza previa autorizzazione.



Panchina MILANO (cod. PS0405)

Realizzata in plastica riciclata al 100% hanit®

Dimensioni e peso:
180L x 50P x 82h cm 65 kg
Altezza seduta: 46 cm

- Composta da:**
- 1 seduta realizzata con n. 3 profili di sezione rettangolare 10,5 x 4,5 cm di cui 2 rinforzati
 - 1 schienale realizzato con n. 2 profili di sezione rettangolare 10,5 x 4,5 cm di cui 1 rinforzato
 - I profili sono rinforzati con un tubolare zincato a caldo 2 x 2 x 0,2 cm di spessore



| 15



Panchina FIRENZE (cod. PS0403)

Realizzata in plastica riciclata al 100% hanit®

Dimensioni e peso:
180L x 50P x 82h cm 63 kg
Altezza seduta: 47 cm

- Composta da:**
- 1 seduta realizzata con n. 3 profili di sezione rettangolare 10,5 x 4,5 cm di cui 2 rinforzati
 - 1 schienale realizzato con n. 2 profili di sezione rettangolare 10,5 x 4,5 cm di cui 1 rinforzato
 - I profili sono rinforzati con un tubolare zincato a caldo 2 x 2 x 0,2 cm di spessore



**PRECO
SYSTEM** hanit®

Preco System srl - Via Cavazzo, 70
33013 Gemona del Friuli (UD) - Italy

tel. +39.0432.970597
tel. +39.0432.971977

email info@precosrl.com
web www.plasticariciclata.it



PLASTICA RICICLATA AL 100% PANCHINE

COMO STANDARD (cod. PS0402)



Panchina COMO

Realizzata in plastica riciclata al 100% hanit®

Dimensioni e peso:

Standard: 180L x 50P x 80h cm Kg 46

Altezza seduta: 44 cm

Composta da:

- 1 seduta realizzata con n. 3 profili di sezione rettangolare 10,5 x 4,5 cm di cui 2 rinforzati
- 1 schienale realizzato con n. 2 profili di sezione rettangolare 10,5 x 4,5 cm di cui 1 rinforzato
- 1 profili sono rinforzati con un tubolare zincato a caldo 2 x 2 x 0,2 cm di spessore
- Struttura in acciaio zincato a caldo



COMO ANTRACITE STANDARD (cod. PS0413)



Panchina COMO ANTRACITE

Realizzata in plastica riciclata al 100% hanit®

Dimensioni e peso:

Standard: 180L x 50P x 80h cm Kg 46

Altezza seduta: 44 cm

Composta da:

- 1 seduta realizzata con n. 3 profili di sezione rettangolare 10,5 x 4,5 cm di cui 2 rinforzati
- 1 schienale realizzato con n. 2 profili di sezione rettangolare 10,5 x 4,5 cm di cui 1 rinforzato
- 1 profili sono rinforzati con un tubolare zincato a caldo 2 x 2 x 0,2 cm di spessore
- Struttura in acciaio zincato a caldo





PLASTICA RICICLATA AL 100% PANCHINE

NEW BOLZANO STANDARD (cod. PS0411)



Panchina

NEW BOLZANO (cod. PS0411)

Realizzata in plastica riciclata al 100% hanit®

Dimensioni e peso:

Standard: 165L x 66P x 90h cm 60 kg
Small: 105L x 66P x 90h cm 52 kg
Altezza seduta 46 cm

Composta da:

- 1 seduta realizzata con n. 3 profili di sezione rettangolare 10,5 x 4,5 cm tutti rinforzati
- 1 schienale realizzato con n. 2 profili di sezione rettangolare 10,5 x 4,5 cm tutti rinforzati
- I profili sono rinforzati con un tubolare zincato a caldo 2 x 2 x 0,2 cm di spessore
- Piedi zincati a caldo, possibilità di scelta di colore tra nero e verde



| 17

Panchina

PANORAMA (cod. PS0427)

Realizzata in plastica riciclata al 100% hanit®

Dimensioni e peso:

150L x 165P x 119h cm. kg. 174

Composta da:

- Seduta e schienale, realizzati con N° 21 profili di sezione rettangolare da 4,7 x 8 x 150 cm rinforzate
- Piedi realizzati completamente in plastica riciclata



L'azienda si riserva il diritto di modificare, senza preavviso, le caratteristiche della propria produzione. Tutti i diritti sono riservati. Vietata la riproduzione, anche parziale, senza previa autorizzazione.



PRECO[®]
SYSTEM hanit[®]

Preco System srl - Via Cavazzo, 70
33013 Gemona del Friuli (UD) - Italy

tel. +39.0432.970597
tel. +39.0432.971977

email info@precosrl.com
web www.plasticariciclata.it



PLASTICA RICICLATA AL 100% PANCHINE



Panchina GENOVA (cod. PS0404)

Realizzata in plastica riciclata al 100% hanit®

Dimensioni e peso:
180L x 60P x 88h cm 63 kg
Altezza seduta: 43 cm

Composta da:

- 1 seduta realizzata con n. 3 profili di sezione rettangolare 13,5 x 3,5 cm di cui 2 rinforzati
- 1 schienale realizzato con n. 3 profili di sezione rettangolare 13,5 x 3,5 cm di cui 2 rinforzati
- 1 profili sono rinforzati con un tubolare zincato a caldo 2 x 2 x 0,2 cm di spessore



Panchina GENOVA INCLUSIVA (cod. PS0419)

Realizzata in plastica riciclata al 100% hanit®

Dimensioni e peso:
240L x 60P x 88h cm 75 kg
Altezza seduta: 43 cm

Composta da:

- N. 2 sedute realizzate con n. 3 profili di sezione rettangolare da 10,5 x 4,5 x 70 cm, tutti rinforzati
- Uno schienale realizzato con n. 2 profili di sezione rettangolare 10,5 x 4,5 x 240 cm e n. 2 profili di sezione rettangolare 10,5 x 4,5 x 70 cm, tutti rinforzati

I profili sono rinforzati con tubolare zincato a caldo 2 x 2 x 0,2 cm di spessore

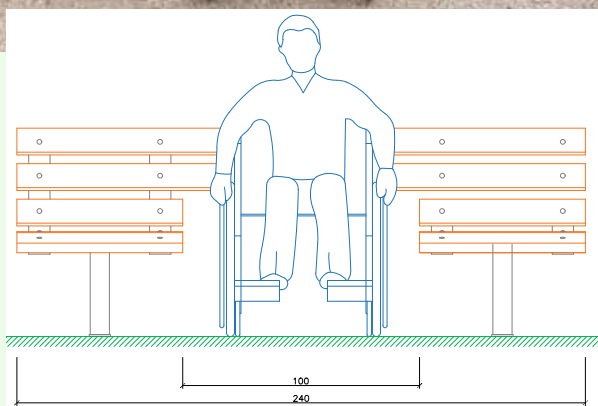
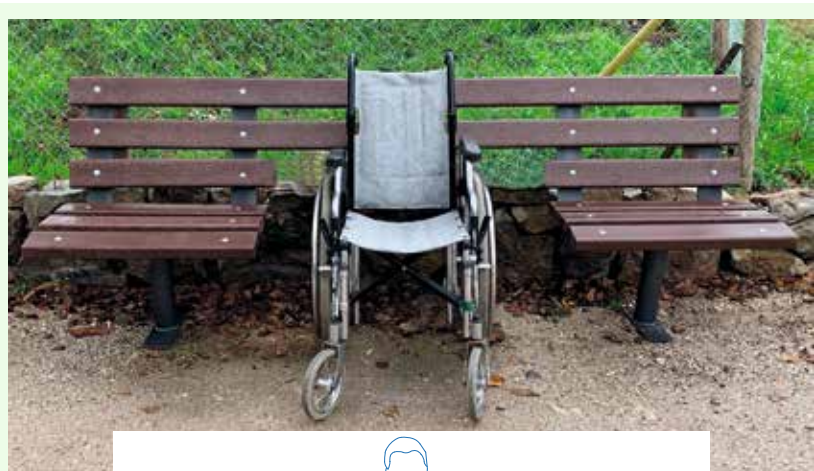

L'azienda si riserva il diritto di modificare, senza preavviso, le caratteristiche della propria produzione. Tutti i diritti sono riservati. Vietata la riproduzione, anche parziale, senza previa autorizzazione.





PLASTICA RICICLATA AL 100% PANCHINE

L'azienda si riserva il diritto di modificare, senza preavviso, le caratteristiche della propria produzione. Tutti i diritti sono riservati. Vietata la riproduzione, anche parziale, senza previa autorizzazione.



Panchina ITALIA (cod. PS0412)

Realizzata in plastica riciclata al 100% hanit®

Dimensioni e peso:
180L x 65P x 80h cm 95 kg
Altezza seduta: 43 cm

- Composta da:**
- Seduta e schienale realizzati con n. 18 profili di sezione quadrata 4 x 4 x 180 cm
 - Piedi zincati a caldo



| 19



Panchina BRESCIA (cod. PS0414)

Realizzata in plastica riciclata al 100% hanit®

Dimensioni e peso:
180L x 67P x 80h cm 62 kg
Altezza seduta: 45 cm

- Composta da:**
- 1 seduta realizzata con n. 3 profili di sezione rettangolare 4,5 x 10,5 cm di cui 2 rinforzati
 - 1 schienale realizzato con n. 2 profili di sezione rettangolare 4,5 x 10,5 cm di cui 1 rinforzato
 - I profili sono rinforzati con tubolare zincato a caldo 2 x 2 x 0,2 cm di spessore



**PRECO[®]
SYSTEM** hanit[®]

Precosystem srl - Via Cavazzo, 70
33013 Gemona del Friuli (UD) - Italy

tel. +39.0432.970597
tel. +39.0432.971977

email info@precosrl.com
web www.plasticariciclata.it



PLASTICA RICICLATA AL 100% PANCHINE



Panchina BERGAMO CON SCHIENALE (cod. PS0415/2)

Realizzata in plastica riciclata al 100% hanit®

Dimensioni e peso:
165L x 56P x 95h cm 69 kg
Altezza seduta: 45 cm

- Composta da:**
- 1 seduta realizzata con n. 4 profili di sezione rettangolare 4,7 x 10 cm tutti rinforzati
 - 1 schienale realizzato con n. 3 profili di sezione rettangolare 4,7 x 10 cm tutti rinforzati
 - I piedi e il supporto per lo schienale sono realizzati in plastica in un'unica fusione



Panchina BERGAMO SENZA SCHIENALE (cod. PS0416)

Realizzata in plastica riciclata al 100% hanit®

Dimensioni e peso:
180L x 45P x 48h cm 70 kg

- Composta da:**
- 1 seduta realizzata in plastica in un'unica fusione da 45,6 x 8,3 cm rinforzata
 - I piedi sono realizzati in plastica in un'unica fusione



**PRECO
SYSTEM** hanit®

Preco System srl - Via Cavazzo, 70
33013 Gemona del Friuli (UD) - Italy

tel. +39.0432.970597
tel. +39.0432.971977

email info@precosrl.com
web www.plasticariciclata.it



PLASTICA RICICLATA AL 100% PANCHINE

L'azienda si riserva il diritto di modificare, senza preavviso, le caratteristiche della propria produzione. Tutti i diritti sono riservati. Vietata la riproduzione, anche parziale, senza previa autorizzazione.



Panchina TARENTO (cod. PS0409)

Realizzata in plastica riciclata al 100% hanit®

Dimensioni e peso:
Standard: 180L x 37P x 42h cm Kg 45

- Composta da:**
- Seduta realizzata con n. 3 profili di sezione rettangolare 10,5 x 4,5 x 180 cm di cui 2 rinforzati e 1 non rinforzato
 - I profili sono rinforzati con un tubolare zincato a caldo 2 x 2 x 0,2 cm di spessore



Panchina NAPOLI (cod. PS0408)

Realizzata in plastica riciclata al 100% hanit®

Dimensioni e peso:
180L x 37P x 44h cm 34 kg

- Composta da:**
- Seduta realizzata con n. 3 profili di sezione rettangolare 10,5 x 4,5 x 180 cm di cui 2 rinforzati e 1 non rinforzato
 - I profili sono rinforzati con un tubolare zincato a caldo 2 x 2 x 0,2 cm di spessore



NOVITÀ



Panchina MONFALCONE (cod. PS0430)

Realizzata in plastica riciclata al 100% hanit®

Dimensioni e peso:
180L x 37P x 43h cm 34 kg

- Composta da:**
- Seduta realizzata con n. 3 profili di sezione rettangolare 10,5 x 4,5 x 180 cm di cui 2 rinforzati e 1 non rinforzato
 - I profili sono rinforzati con un tubolare zincato a caldo 2 x 2 x 0,2 cm di spessore



**PRECO
SYSTEM** hanit®

Preco System srl - Via Cavazzo, 70
33013 Gemona del Friuli (UD) - Italy

tel. +39.0432.970597
tel. +39.0432.971977

email info@precosrl.com
web www.plasticariciclata.it



PLASTICA RICICLATA AL 100% PANCHINE



Panchina ISCHIA (cod. PS0423)

Realizzata in plastica riciclata al 100% hanit®

Dimensioni e peso:
180L x 41P x 44h cm 28 kg

- Composta da:**
- Seduta realizzata con n. 5 profili di sezione rettangolare 5 x 4 cm tutti rinforzati
 - I profili sono rinforzati con un tubolare zincato a caldo 2 x 2 x 0,2 cm di spessore



Panchina CAPRI (cod. PS0422)

Realizzata in plastica riciclata al 100% hanit®

Dimensioni e peso:
177L x 41P x 44h cm 28 kg

- Composta da:**
- Seduta realizzata con n. 5 profili curvi di sezione rettangolare 5 x 4 cm tutti rinforzati
 - I profili sono rinforzati con un tubolare zincato a caldo 2 x 2 x 0,2 cm di spessore.



**PRECO
SYSTEM** hanit®

Preco System srl - Via Cavazzo, 70
33013 Gemona del Friuli (UD) - Italy

tel. +39.0432.970597
tel. +39.0432.971977

email info@precosrl.com
web www.plasticariciclata.it



PLASTICA RICICLATA AL 100% PANCHINE

L'azienda si riserva il diritto di modificare, senza preavviso, le caratteristiche della propria produzione. Tutti i diritti sono riservati. Vietata la riproduzione, anche parziale, senza previa autorizzazione.



Panchina BABY TORINO (cod. PS0421)

Realizzata in plastica riciclata al 100% hanit®

Dimensioni e peso:
140L x 32P x 52h cm 40 kg
Altezza seduta: 34 cm

Composta da:

- 1 seduta realizzata con n. 3 profili di sezione rettangolare 4,5 x 10,5 cm di cui 2 rinforzati
- 1 schienale realizzato con n. 2 profili di sezione rettangolare 4,5 x 10,5 cm di cui 1 rinforzato
- 1 profili sono rinforzati con tubolare zincato a caldo 2 x 2 x 0,2 cm di spessore



| 23



Panchina BABY PERA (cod. PS0421/P)

Realizzata in plastica riciclata al 100% hanit®

Dimensioni e peso:
140L x 54P x 61 cm KG 40
Altezza seduta: 34 cm

Composta da:

- 1 seduta realizzata con n. 3 profili di sezione rettangolare 4,5 x 10,5 cm di cui 2 rinforzati
- 1 schienale realizzato con n. 2 profili di sezione rettangolare 4,5 x 10,5 cm di cui 1 rinforzato
- 1 profili sono rinforzati con tubolare zincato a caldo 2 x 2 x 0,2 cm di spessore
- 2 sagome a forma di pera in piastra di polietilene colorato spessore 1,9 cm



**PRECO
SYSTEM** hanit®

Preco System srl - Via Cavazzo, 70
33013 Gemona del Friuli (UD) - Italy

tel. +39.0432.970597
tel. +39.0432.971977

email info@precosrl.com
web www.plasticariciclata.it



PLASTICA RICICLATA AL 100% FIORIERE

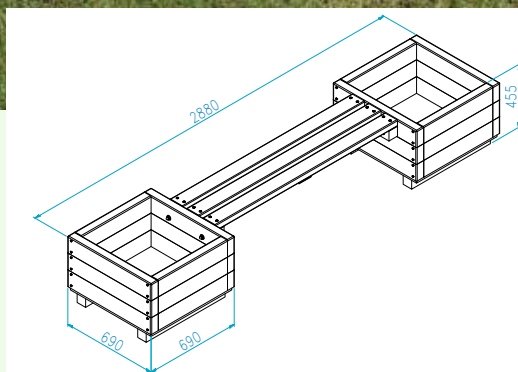

Fioriera

ELISA (cod. PS0610 - PS0610/P)

Realizzata in plastica riciclata al 100% hanit®

Dimensioni e peso:

completa: 290L x 70P x 45h cm kg 235
 prolunga: 220L x 70P x 45h cm kg 130
 altezza seduta: 45 cm

Composta da:

- 1 seduta 150 x 35 cm realizzata con n. 3 profili di sezione rettangolare 4,5 x 10,5 cm di cui 2 rinforzati
- 2 fioriere quadrate 69 x 69 cm realizzate con profili di sezione rettangolare 6 x 12 cm

Su richiesta possibilità di aggiungere la prolunga composta da n. 1 seduta e n. 1 fioriera



Fioriera

GIULIA (cod. PS0612)

Realizzata in plastica riciclata al 100% hanit®

Dimensioni e peso:

ø 200L x 50h cm 450 kg

Altezza seduta: 40 cm

Composta da:

- N. 8 sedute realizzate con profili di sezione rettangolare 4,5 x 10,5 cm
- I bordi e il fondo sono realizzati con piastre di spessore 2,5 cm



PRECO SYSTEM hanit®

Preco System srl - Via Cavazzo, 70
 33013 Gemona del Friuli (UD) - Italy

tel. +39.0432.970597
 tel. +39.0432.971977

email info@precosrl.com
 web www.plasticariciclata.it



PLASTICA RICICLATA AL 100%

FIORIERE

L'azienda si riserva il diritto di modificare, senza preavviso, le caratteristiche della propria produzione. Tutti i diritti sono riservati. Vietata la riproduzione, anche parziale, senza previa autorizzazione.



Fioriera

DANIELA (cod. PS0608/A - PS0608/B - PS0608/C - PS0608/D - PS0608/E)

Realizzata in plastica riciclata al 100% hanit®

Dimensioni e peso:

Modello A: 69L x 69P x 44h cm	100 kg
Modello B: 100L x 70P x 44h cm	125 kg
Modello C: 100L x 100P x 44h cm	155 kg
Modello D: 145L x 125P x 44h cm	175 kg
Modello E: 135L x 135P x 44h cm	200 kg

Realizzata con profili di sezione rettangolare 12 x 6 cm ad incastro



| 25



Fioriera

CRISTINA (cod. PS0609/A - PS0609/B - PS0609/C - PS0609/D)

Realizzata in plastica riciclata al 100% hanit®

Dimensioni e peso:

Modello A: Ø70 x 44h cm (lato da 42 cm)	67 kg
Modello B: Ø90 x 44h cm (lato da 52 cm)	86 kg
Modello C: Ø115 x 44h cm (lato da 67 cm)	117 kg
Modello D: Ø140 x 44h cm (lato da 78 cm)	145 kg

Realizzata con profili di sezione rettangolare 12 x 6 cm ad incastro



PRECO SYSTEM hanit®

Preco System srl - Via Cavazzo, 70
33013 Gemona del Friuli (UD) - Italy

tel. +39.0432.970597
tel. +39.0432.971977

email info@precosrl.com
web www.plasticariciclata.it



PLASTICA RICICLATA AL 100% FIORIERE



Fioriera

VANESSA (cod. PS0607/A - PS0607/B - PS0607/C - PS0607/D - PS0607/E)

Realizzata in plastica riciclata al 100% hanit®

Dimensioni e peso:

Modello A: 69L x 69P x 53h cm 105 kg
Modello B: 110L x 110P x 53h cm 180 kg

Realizzata con profili di sezione rettangolare 12 x 6 cm



Fioriera

CINZIA (cod. PS0606/A - PS0606/B)

Realizzata in plastica riciclata al 100% hanit®

Dimensioni e peso:

Modello A: 60L x 60P x 45h cm 43 kg
Modello B: 130L x 60P x 45h cm 60 kg

Realizzata con profili perlinati 12,5 x 3 cm e da pali rotondi Ø10 cm per formare i piedi



**PRECO[®]
SYSTEM** hanit[®]

Preco System srl - Via Cavazzo, 70
33013 Gemona del Friuli (UD) - Italy

tel. +39.0432.970597
tel. +39.0432.971977

email info@precosrl.com
web www.plasticariciclata.it



PLASTICA RICICLATA AL 100% FIORIERE

L'azienda si riserva il diritto di modificare, senza preavviso, le caratteristiche della propria produzione. Tutti i diritti sono riservati. Vietata la riproduzione, anche parziale, senza previa autorizzazione.



Fioriera SABRINA (cod. PS0603)

Realizzata in plastica riciclata al 100% hanit®

Dimensioni e peso:
115L x 50P x 45h cm 46 kg

Realizzata con profili perlinati 12,5 x 3 cm



| 27



Fioriera LAURA (cod. PS0611)

Realizzata in plastica riciclata al 100% hanit®

Dimensioni e peso:
66L x 20P x 16h cm 15 kg

Realizzata con n. 1 palo ogivale da Ø20 cm tagliato a metà



**PRECO[®]
SYSTEM** hanit[®]

Preco System srl - Via Cavazzo, 70
33013 Gemona del Friuli (UD) - Italy

tel. +39.0432.970597
tel. +39.0432.971977

email info@precosrl.com
web www.plasticariciclata.it



PLASTICA RICICLATA AL 100% CESTINI



Cestino rettangolare GABBIANO (cod. PS0505)

Realizzato in plastica riciclata al 100% hanit®

Dimensioni e peso:
60L x 50P x 95h cm 65 kg

Volume utile:
95 Lt circa

Realizzato con profili quadrati 7 x 7 cm alternati a profili 10 x 3cm
Coperchio a ribalta; anello reggi sacco asportabile

Optional:
Portacenere a ribalta in acciaio inox



28 |



Cestino esagonale FALCO (cod. PS0512)

Realizzato in plastica riciclata al 100% hanit®

Dimensioni e peso:
Ø60 x 82h cm 40 kg

Volume utile:
90 Lt circa

Realizzato con profili rettangolari 3 cm di spessore; anello reggi sacco asportabile; predisposizione ancoraggio a terra

Optional:
Portacenere a ribalta in acciaio inox



L'azienda si riserva il diritto di modificare, senza preavviso, le caratteristiche della propria produzione. Tutti i diritti sono riservati. Vietata la riproduzione, anche parziale, senza previa autorizzazione.



**PRECO[®]
SYSTEM** hanit[®]

Preco System srl - Via Cavazzo, 70
33013 Gemona del Friuli (UD) - Italy

tel. +39.0432.970597
tel. +39.0432.971977

email info@precosrl.com
web www.plasticariciclata.it



PLASTICA RICICLATA AL 100% CESTINI

L'azienda si riserva il diritto di modificare, senza preavviso, le caratteristiche della propria produzione. Tutti i diritti sono riservati. Vietata la riproduzione, anche parziale, senza previa autorizzazione.



Cestino tondo COLIBRÌ 30 Lt (cod. PS0504)

Realizzato in plastica riciclata al 100% hanit®

Dimensioni e peso:
Ø43 x 83h cm 42 kg

Volume utile:
30 Lt circa

Realizzato con profili rettangolari 6 x 3 cm;
Coperchio a ribalta; anello reggi sacco
asportabile; predisposizione all'ancoraggio
a terra

Optional:
Portacenere a ribalta in acciaio inox



| 29



Cestino tondo COLIBRÌ 65 Lt (cod. PS0507)

Realizzato in plastica riciclata al 100% hanit®

Dimensioni e peso:
Ø54 x 83h cm 60 kg

Volume utile:
65 Lt circa

Realizzato con profili rettangolari 6 x 3 cm;
Coperchio a ribalta; anello reggi sacco
asportabile; predisposizione all'ancoraggio a
terra

Optional:
Portacenere a ribalta in acciaio inox



**PRECO[®]
SYSTEM** hanit[®]

Preco System srl - Via Cavazzo, 70
33013 Gemona del Friuli (UD) - Italy

tel. +39.0432.970597
tel. +39.0432.971977

email info@precosrl.com
web www.plasticariciclata.it



PLASTICA RICICLATA AL 100% CESTINI



Cestino tondo TUCANO 80 Lt (cod. PS0509)

Realizzato in plastica riciclata al 100% hanit®

Dimensioni e peso:
Ø46 x 75h cm 30 kg

Volume utile:
80 Lt circa

Realizzato con profili rettangolari 10 x 2 cm; palo di sostegno in acciaio zincato nero Ø10 cm; coperchio a ribalta con reggi sacco incorporato.

Optional:
Portacenere a ribalta in acciaio inox



Cestino tondo TUCANO 120 Lt (cod. PS0510)

Realizzato in plastica riciclata al 100% hanit®

Dimensioni e peso:
Ø46 x 120h cm 42 kg

Volume utile:
120 Lt circa

Realizzato con profili rettangolari 10 x 2 cm; palo di sostegno in acciaio zincato nero Ø10 cm; coperchio a ribalta con reggi sacco incorporato.

Optional:
Portacenere a ribalta in acciaio inox





PLASTICA RICICLATA AL 100% CESTINI

L'azienda si riserva il diritto di modificare, senza preavviso, le caratteristiche della propria produzione. Tutti i diritti sono riservati. Vietata la riproduzione, anche parziale, senza previa autorizzazione.



Cestino tondo AIRONE (cod. PS0502)

Realizzato in plastica riciclata al 100% hanit®

Dimensioni e peso:

Ø43 x 83h cm 40 kg

Volume utile:

50 lt circa

Realizzato con n. 25 profili quadrati 4 x 4 cm; anello reggi sacco asportabile; predisposizione ancoraggio a terra

Optional:

Portacenere a ribalta in acciaio inox



STANDARD (cod. PS0501/1)



SU PALO (cod. PS0501/2)



Cestino tondo RONDINE

Realizzato in plastica riciclata al 100% hanit®

Dimensioni e peso:

Standard: Ø42 x 50h cm 18 kg

Su palo: Ø42 x 120h cm 29 kg

Raccolta differenziata: Ø90 x 140h cm 70 kg

Volume utile:

55 lt circa

Palo di sostegno in acciaio zincato a caldo



PRECO[®]
SYSTEM hanit[®]

Preco System srl - Via Cavazzo, 70
33013 Gemona del Friuli (UD) - Italy

tel. +39.0432.970597
tel. +39.0432.971977

email info@precosrl.com
web www.plasticariciclata.it



PLASTICA RICICLATA AL 100% CESTINI

RACCOLTA DIFFERENZIATA (cod. PS0501/3)



Cestino tondo RONDINE

Realizzato in plastica riciclata al 100% hanit®

Dimensioni e peso:

Ø90 x 140h cm 70 Kg

Volume utile:

55 lt circa

Palo di sostegno in acciaio zincato nero
Ø10 cm



Cestino esagonale CIGNO PER LA RACCOLTA DIFFERENZIATA (cod. PS0508)

Realizzato in plastica riciclata al 100% hanit®

Dimensioni e peso:

Ø90 x 115h cm 85 kg

Volume utile:

210 lt circa

Realizzato con profili rettangolari 3 x 10 cm;
diviso in 3 scomparti separati per la raccolta
differenziata; anello reggi sacco per divisorio
asportabile; predisposizione ancoraggio a terra

Optional:

Portacenere a ribalta in acciaio inox



PRECO
SYSTEM hanit®

Preco System srl - Via Cavazzo, 70
33013 Gemona del Friuli (UD) - Italy

tel. +39.0432.970597
tel. +39.0432.971977

email info@precosrl.com
web www.plasticariciclata.it



PLASTICA RICICLATA AL 100% CESTINI

L'azienda si riserva il diritto di modificare, senza preavviso, le caratteristiche della propria produzione. Tutti i diritti sono riservati. Vietata la riproduzione, anche parziale, senza previa autorizzazione.



Cestino rettangolare GABBIANO PER LA RACCOLTA DIFFERENZIATA (cod. PS0511)

Realizzato in plastica riciclata al 100% hanit®

Dimensioni e peso:

102L x 50P x 93h cm 110 kg

Volume utile:

200 lt circa

Realizzato con profili quadrati 7 x 7 cm alternati a profili rettangolari 2,5 cm di spessore; diviso in 2 scomparti; apertura posteriore con sportellino; anello reggi sacco asportabile; predisposizione ancoraggio a terra

Optional:

Portaceneri



PRECO
SYSTEM hanit®

Preco System srl - Via Cavazzo, 70
33013 Gemona del Friuli (UD) - Italy

tel. +39.0432.970597
tel. +39.0432.971977

email info@precosrl.com
web www.plasticariciclata.it



PLASTICA RICICLATA AL 100% RECINZIONI

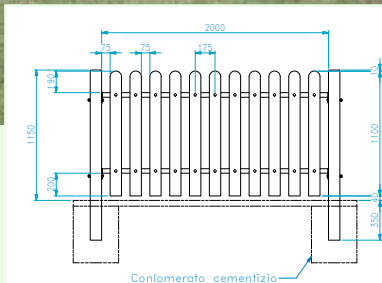
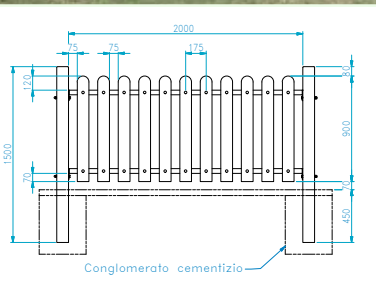

Recinzione

COUNTRY 1 (cod. PS0201 - PS0213)

Realizzata in plastica riciclata al 100% hanit®

Dimensioni modulo e peso:

Modello A: 210L x 90h cm 36 kg
Modello B: 210L x 110h cm 40 kg

Composta da:

- 1 palo da 10 x 10 x 150 cm
- 1 pannello composto da n. 11 stecche 10 x 2 cm
- Montante di supporto in acciaio zincato a caldo

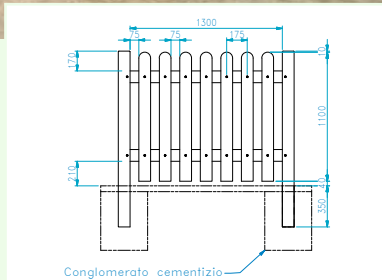
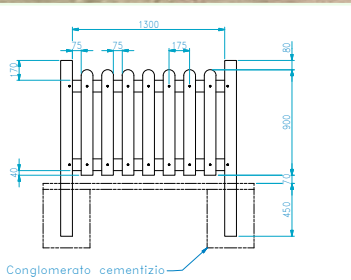

Recinzione

COUNTRY 2 (cod. PS0202 - PS0214)

Realizzata in plastica riciclata al 100% hanit®

Dimensioni modulo e peso:

Modello A: 140L x 90h cm 30 kg
Modello B: 140L x 110h cm 31 kg

Composta da:

- 1 palo da 10 x 10 x 150 cm
- 1 pannello composto da n. 7 stecche da 10 x 2 cm
- Montante di supporto stecche da 3 x 10 cm in plastica riciclata



PRECO SYSTEM hanit®

Preco System srl - Via Cavazzo, 70
33013 Gemona del Friuli (UD) - Italy

tel. +39.0432.970597
tel. +39.0432.971977

email info@precosrl.com
web www.plasticariciclata.it



PLASTICA RICICLATA AL 100% RECINZIONI

L'azienda si riserva il diritto di modificare, senza preavviso, le caratteristiche della propria produzione. Tutti i diritti sono riservati. Vietata la riproduzione, anche parziale, senza previa autorizzazione.

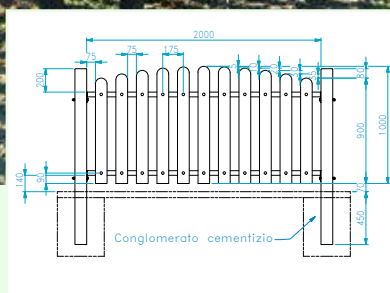
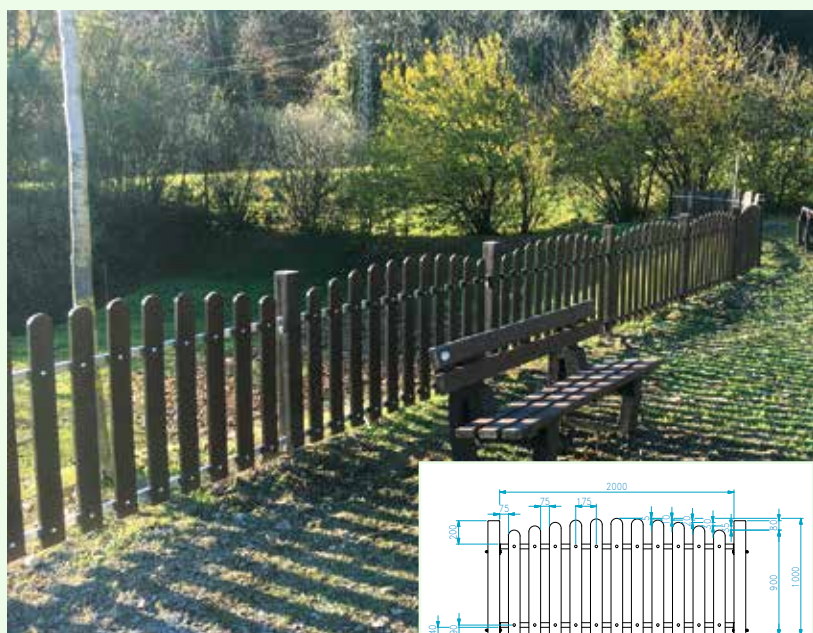

Recinzione MOUNTAIN 1 (cod. PS0205)

Realizzata in plastica riciclata al 100% hanit®

Dimensioni modulo:

Modulo: 210L x 90/100h cm 38 kg

Composta da:

- 1 palo da 10 x 10 x 150 cm
- 1 pannello composto da n. 11 stecche da 10 x 2 cm
- Montante di supporto in acciaio zincato a caldo

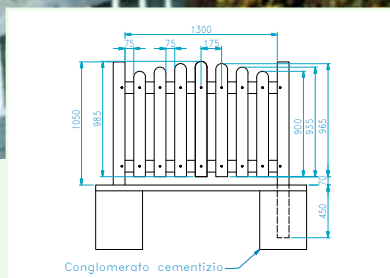

Recinzione MOUNTAIN 2 (cod. PS0206)

Realizzata in plastica riciclata al 100% hanit®

Dimensioni modulo:

Modulo: 140L x 90/95h cm 30 kg

Composta da:

- 1 palo da 10 x 10 x 150 cm
- 1 pannello composto da n. 7 stecche da 10 x 2 cm
- Montante di supporto stecche da 10 x 3 cm in plastica riciclata



PRECO SYSTEM hanit®

Preco System srl - Via Cavazzo, 70
33013 Gemona del Friuli (UD) - Italy

tel. +39.0432.970597
tel. +39.0432.971977

email info@precosrl.com
web www.plasticariciclata.it



PLASTICA RICICLATA AL 100% RECINZIONI

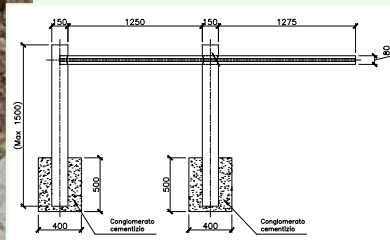

Recinzione IRIS 280 cm 1 traversa (cod. PS0210)

Realizzata in plastica riciclata al 100% hanit®

Dimensioni modulo e peso:
280L x 110h cm 63 kg

Composta da:
N. 2 pali verticali da Ø15 x 150 cm
N. 1 palo orizzontale da Ø8 x 280 cm armato all'interno con anima in acciaio ST37 con Ø2,6 cm circa per uno spessore di 2 mm

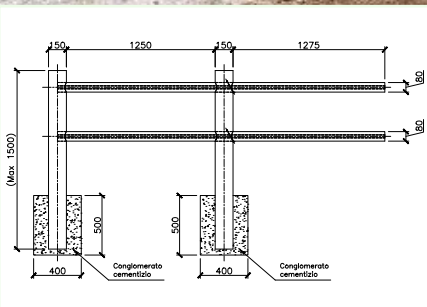

Recinzione IRIS 280 cm 2 traverse (cod. PS0204)

Realizzata in plastica riciclata al 100% hanit®

Dimensioni modulo e peso:
280L x 110h cm 75 kg

Composta da:
N. 2 pali verticali da Ø15 x 150 cm
N. 2 pali orizzontali da Ø8 x 280 cm armati all'interno con anima in acciaio ST37 con Ø2,6 cm circa per uno spessore di 2 mm

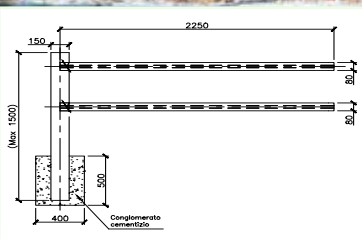

Recinzione IRIS 225 cm 2 traverse (cod. PS0209)

Realizzata in plastica riciclata al 100% hanit®

Dimensioni modulo e peso:
225L x 110h cm 50 kg

Composta da:
N. 1 palo verticale da Ø15 x 150 cm
N. 2 pali orizzontali da Ø8 x 225 cm armati all'interno con anima in acciaio ST37 con Ø2,6 cm circa per uno spessore di 2 mm





PLASTICA RICICLATA AL 100% RECINZIONI

L'azienda si riserva il diritto di modificare, le caratteristiche della propria produzione. Tutti i diritti sono riservati. Vietata la riproduzione, anche parziale, senza previa autorizzazione.



NOVITÀ

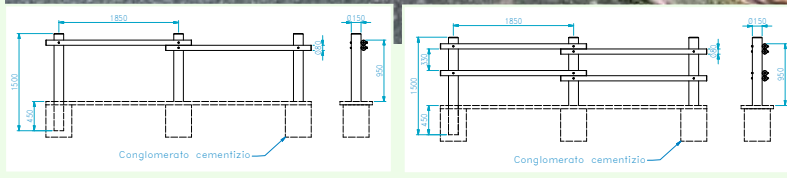

Recinzione

NOVARA 225 cm 1 traversa (cod. PS0234)

Realizzata in plastica riciclata 100% hanit®

Dimensioni modulo e peso

225L x 110 cm 37 kg

Composta da:

- N° 1 palo verticale da $\varnothing 15 \times 150$ cm
- N° 1 palo orizzontale da $\varnothing 8 \times 225$ cm armato all'interno con anima in acciaio ST37 con 2.6 cm circa 2 mm

Recinzione

NOVARA 225 cm 2 traverse (cod. PS0235)

Realizzata in plastica riciclata 100% hanit®

Dimensioni modulo e peso

225L x 110 cm 49 kg

Composta da:

- N° 1 palo verticale da $\varnothing 15 \times 150$ cm
- N° 2 pali orizzontali da $\varnothing 8 \times 225$ cm armato all'interno con anima in acciaio ST37 con 2.6 cm circa 2 mm



NOVITÀ

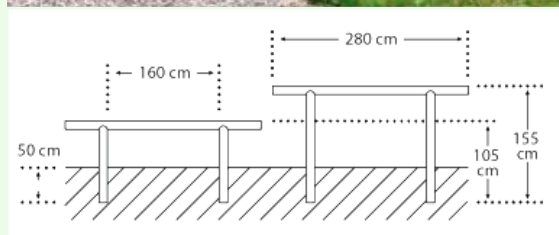

Recinzione

BARRIERA ROTONDA

(cod. PS0227/A - PS0227/B)

Realizzata in plastica riciclata al 100% hanit®

Dimensioni modulo e peso:

280L x 105h cm 64 kg

280L x 55h cm 52 kg

Composta da:

- N. 2 pali verticali da $\varnothing 12 \times 155$ o 105 cm
- N. 1 traversa orizzontale $\varnothing 12 \times 280$ cm rinforzata



PRECO SYSTEM hanit®

Preco System srl - Via Cavazzo, 70
33013 Gemona del Friuli (UD) - Italy

tel. +39.0432.970597
tel. +39.0432.971977

email info@precosrl.com
web www.plasticariciclata.it



PLASTICA RICICLATA AL 100% RECINZIONI

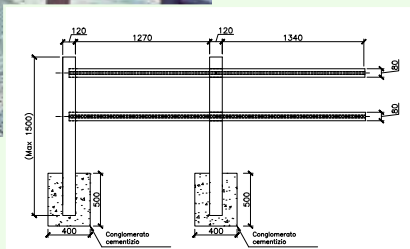

Recinzione ROSA (cod. PS0207)

Realizzata in plastica riciclata al 100% hanit®

Dimensioni modulo e peso:
280L x 110h cm 66 kg

Composta da:
N. 2 pali verticali da 12 x 12 x 150 cm
N. 2 pali orizzontali da Ø8 x 280 cm armati all'interno con anima in acciaio ST37 con Ø2,6 cm circa per uno spessore di 2 mm

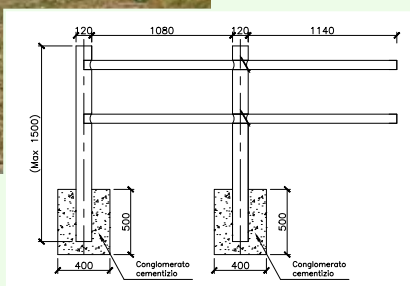
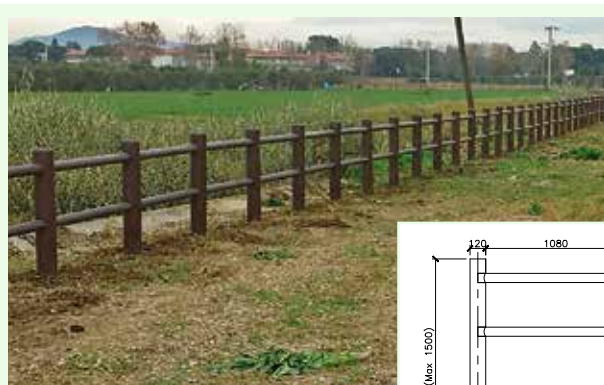

Recinzione GIGLIO (cod. PS0203)

Realizzata in plastica riciclata al 100% hanit®

Dimensioni modulo e peso:
240L x 110h cm 48 kg

Composta da:
N. 2 pali verticali da Ø12 x 150 cm
N. 2 pali orizzontali da Ø7 x 240



NOVITÀ

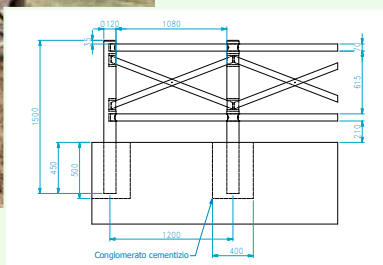

Recinzione "GIGLIO CON CROCE DI SANT'ANDREA" (cod. PS0204)

Recinzione realizzata in plastica riciclata al 100% hanit®

Composta da:
N. 2 pali verticali da Ø12 x 150 cm
N. 2 pali orizzontali da Ø7 x 240 cm
N. 4 stecche oblique da 2 x 6 x 125 cm



PRECO SYSTEM hanit®

Preco System srl - Via Cavazzo, 70
33013 Gemona del Friuli (UD) - Italy

tel. +39.0432.970597
tel. +39.0432.971977

email info@precosrl.com
web www.plasticariciclata.it

L'azienda si riserva il diritto di modificare, senza preavviso, le caratteristiche della propria produzione. Tutti i diritti sono riservati. Vietata la riproduzione, anche parziale, senza previa autorizzazione.



PLASTICA RICICLATA AL 100% RECINZIONI

L'azienda si riserva il diritto di modificare, senza preavviso, le caratteristiche della propria produzione. Tutti i diritti sono riservati. Vietata la riproduzione, anche parziale, senza previa autorizzazione.

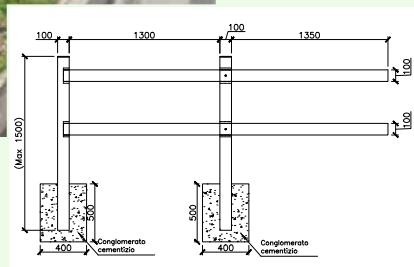

Recinzione VIOLA (cod. PS0208)

Realizzata in plastica riciclata al 100% hanit®

Dimensioni modulo e peso:
280L x 110h cm 44 kg

Composta da:
N. 2 pali verticali da 10 x 10 x 150 cm
N. 2 stecche orizzontali da 3 x 10 x 280 cm

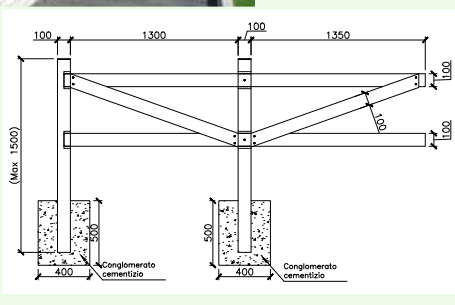
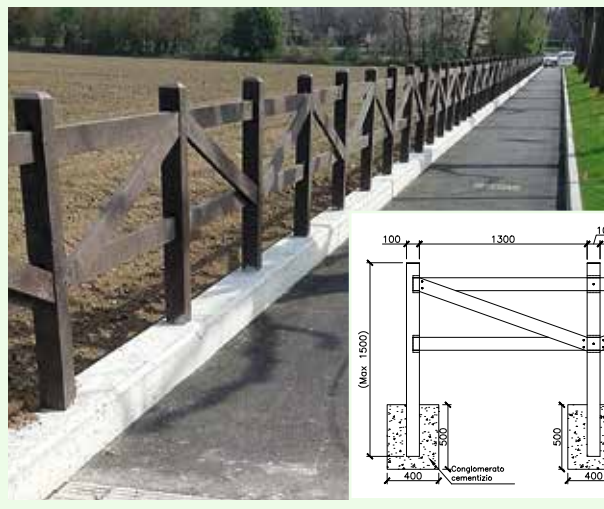

Recinzione VIOLA CON DIAGONALE (cod. PS0211)

Realizzata in plastica riciclata al 100% hanit®

Dimensioni modulo e peso:
280L x 110h cm 52 kg

Composta da:
N. 2 pali verticali da 10 x 10 x 150 cm
N. 2 stecche orizzontali da 3 x 10 x 280 cm
N. 2 stecche oblique da 3 x 10 x 10 cm

| 39

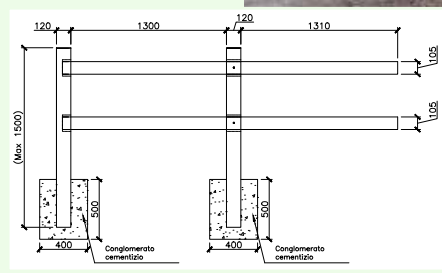
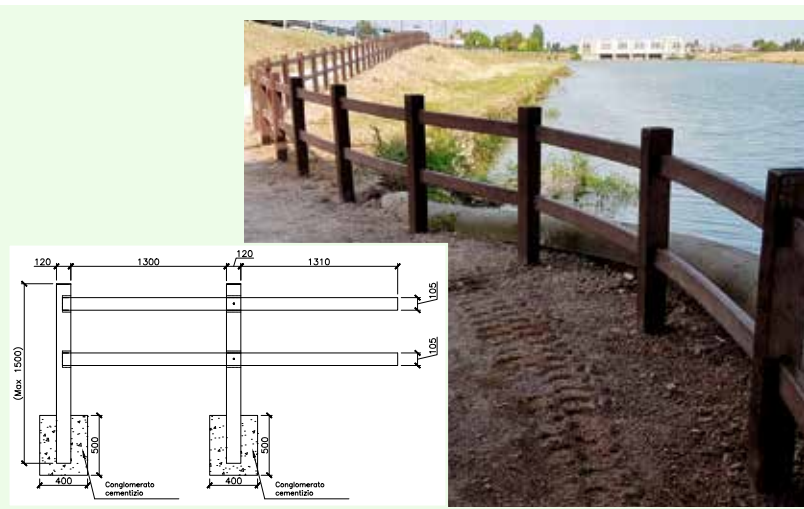

Recinzione VIOLA PLUS (cod. PS0212)

Realizzata in plastica riciclata al 100% hanit®

Dimensioni modulo e peso:
280L x 110h cm 60 kg

Composta da:
N. 2 pali verticali da 12 x 12 x 150h cm
N. 2 stecche orizzontali da 4,5 x 10,5 x 280 cm



PRECO SYSTEM hanit®

Preco System srl - Via Cavazzo, 70
33013 Gemona del Friuli (UD) - Italy

tel. +39.0432.970597
tel. +39.0432.971977

email info@precosrl.com
web www.plasticariciclata.it



PLASTICA RICICLATA AL 100% RECINZIONI

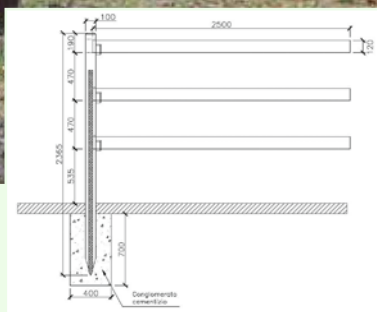

Recinzione

GERBERA 3 FILAGNE (cod. PS0222)

Realizzata in plastica riciclata al 100% hanit®

Dimensioni modulo e peso:

250L x 160h cm 69 kg

Composta da:

- N. 1 palo verticale da 10 x 11 x 230 cm
- N. 3 stecche orizzontali da 4,2 x 12 x 250 cm armati

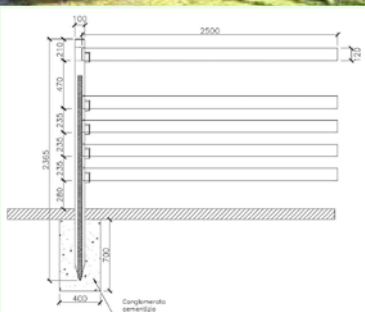

Recinzione

GERBERA 5 FILAGNE (cod. PS0223)

Realizzata in plastica riciclata al 100% hanit®

Dimensioni modulo e peso:

250L x 160h cm 98 kg

Composta da:

- N. 1 palo verticale da 10 x 11 x 230 cm
- N. 5 stecche orizzontali da 4,2 x 12 x 250 cm armati



PRECO SYSTEM hanit®

Preco System srl - Via Cavazzo, 70
33013 Gemona del Friuli (UD) - Italy

tel. +39.0432.970597
tel. +39.0432.971977

email info@precosrl.com
web www.plasticariciclata.it



PLASTICA RICICLATA AL 100% RECINZIONI

L'azienda si riserva il diritto di modificare, senza preavviso, le caratteristiche della propria produzione. Tutti i diritti sono riservati. Vietata la riproduzione, anche parziale, senza previa autorizzazione.

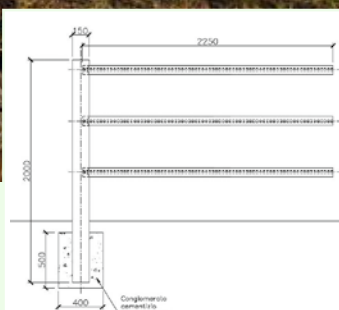

Recinzione

IRIS 225 - 3 FILAGNE (cod. PS0220)

Realizzata in plastica riciclata al 100% hanit®

Dimensioni modulo e peso:

250L x 160h cm 72 kg

Composta da:

- N. 1 palo verticale da Ø15 x 200 cm
- N. 3 pali orizzontali da Ø8 x 225 cm armati all'interno con anima in acciaio ST37 con Ø2,6 cm circa per uno spessore di 2 mm

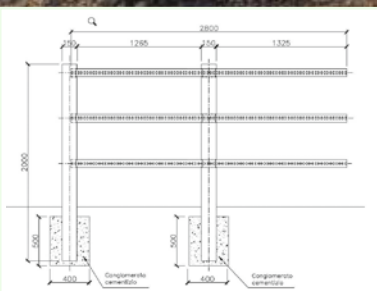

Recinzione

IRIS 280 - 3 FILAGNE (cod. PS0221)

Realizzata in plastica riciclata al 100% hanit®

Dimensioni modulo e peso:

280L x 160h cm 111 kg

Composta da:

- N. 2 pali verticali da Ø15 x 200 cm
- N. 3 pali orizzontali da Ø8 x 280 cm armati all'interno con anima in acciaio ST37 con Ø2,6 cm circa per uno spessore di 2 mm



PRECO SYSTEM hanit®

Preco System srl - Via Cavazzo, 70
33013 Gemona del Friuli (UD) - Italy

tel. +39.0432.970597
tel. +39.0432.971977

email info@precosrl.com
web www.plasticariciclata.it



PLASTICA RICICLATA AL 100% RECINZIONI



Recinzione VIOLA PLUS - 3 FILAGNE NON ARMATE (cod. PS0225)

Realizzata in plastica riciclata al 100% hanit®

Dimensioni modulo e peso:

280L x 160h cm 96 kg

Composta da:

N. 2 pali verticali da 12 x 12 x 200 cm

N. 3 stecche orizzontali da 10,5 x 4,5 x 280 cm



42 |



Recinzione VIOLA PLUS - 3 FILAGNE ARMATE (cod. PS0226)

Realizzata in plastica riciclata al 100% hanit®

Dimensioni modulo e peso:

250L x 160h cm 98 kg

Composta da:

N. 1 palo verticale da 12 x 12 x 200 cm

N. 3 stecche orizzontali da 4,2 x 12 x 250 cm armate



PRECO SYSTEM hanit®

Preco System srl - Via Cavazzo, 70
33013 Gemona del Friuli (UD) - Italy

tel. +39.0432.970597
tel. +39.0432.971977

email info@precosrl.com
web www.plasticariciclata.it

L'azienda si riserva il diritto di modificare, senza preavviso, le caratteristiche della propria produzione. Tutti i diritti sono riservati. Vietata la riproduzione, anche parziale, senza previa autorizzazione.



PLASTICA RICICLATA AL 100%

CASSE PER ORTO

L'azienda si riserva il diritto di modificare, senza preavviso, le caratteristiche della propria produzione. Tutti i diritti sono riservati. Vietata la riproduzione, anche parziale, senza previa autorizzazione.



NOVITÀ



| 43

NOVITÀ



**CASSA PER ORTO 120X120X36
PS1301**

**CASSA PER ORTO 120X120X36
DIVISO 4 SCOMPARTI
PS1301/4**

**CASSA PER ORTO 80X80X36
PS1302**

**CASSA PER ORTO 80X120X36
PS1303**

**CASSA PER ORTO 80X200X36
PS1304**

**CASSA PER ORTO 100X200X36
PS1305**

Realizzate in stecche perlinare di sezione
3 x 12.5 cm e paletti di ancoraggio
al terreno 4 x 4 cm



**PRECO[®]
SYSTEM** hanit[®]

Preco System srl - Via Cavazzo, 70
33013 Gemona del Friuli (UD) - Italy

tel. +39.0432.970597
tel. +39.0432.971977

email info@precosrl.com
web www.plasticariciclata.it



PLASTICA RICICLATA AL 100% MASCHERAMENTI / ISOLE ECOLOGICHE



Isola Ecologica MARE CON FIORIERA O SEDUTA (cod. PS0904)

Realizzata in plastica riciclata al 100% hanit®

Dimensioni e peso:
140 x 53 x 163h cm 120 kg

Composta da:
N. 2 pali portanti 10 x 10 cm
N. 1 pannello realizzato con 11 stecche 10 x 2 cm e 1 palo Ø4,5 cm
N. 1 fioriera modello "Sabrina" o una seduta



44 |



Isola Ecologica BRERA CON FIORIERA O SEDUTA (cod. PS0901)

Realizzata in plastica riciclata al 100% hanit®

Dimensioni e peso:
140L x 53P x 160h cm 84 kg

Composta da:
N. 2 pali portanti 10 x 10 cm
N. 1 pannello realizzato con stecche 10 x 2 cm inclinate a 45°
N. 1 fioriera modello "Sabrina" o una seduta



PRECO SYSTEM hanit®

Preco System srl - Via Cavazzo, 70
33013 Gemona del Friuli (UD) - Italy

tel. +39.0432.970597
tel. +39.0432.971977

email info@precosrl.com
web www.plasticariciclata.it



PLASTICA RICICLATA AL 100% MASCHERAMENTI / ISOLE ECOLOGICHE

L'azienda si riserva il diritto di modificare, senza preavviso, le caratteristiche della propria produzione. Tutti i diritti sono riservati. Vietata la riproduzione, anche parziale, senza previa autorizzazione.



Isola Ecologica MARE (cod. PS0903)

Realizzata in plastica riciclata al 100% hanit®

Dimensioni e peso:
pannelli standard da 280x180h cm 120 kg

Composta da:
N. 2 pali portanti da Ø 8 cm rinforzati all'interno con anima in acciaio St37 con un diametro di circa 2.6 cm per uno spessore di circa 2 mm
N. 18 stecche 2 x 10 x 280 cm

Possibilità di modificare le dimensioni in base alle esigenze del cliente



Cancello Isola MARE Pedonabile a 1 Anta STANDARD (cod. PS0245/1)

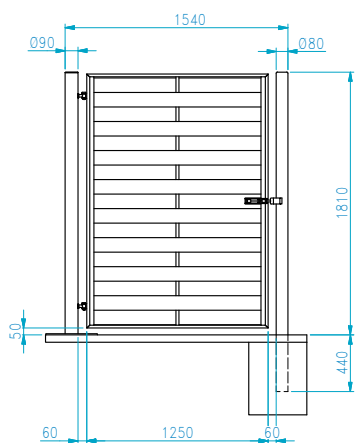

APERTURA CANCELLO CON LUCE

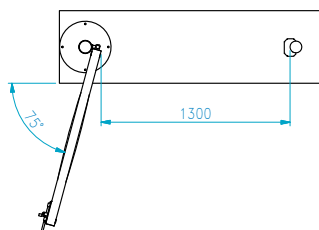

Cancello Isola MARE Carrabile a 2 Ante STANDARD (cod. PS0245/2)

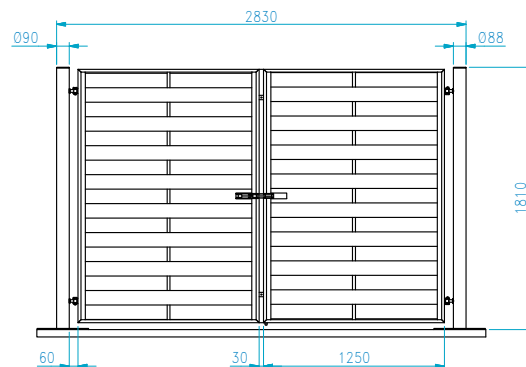

APERTURA CANCELLO CON LUCE

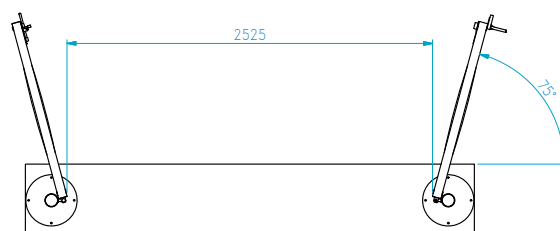

PRECO SYSTEM hanit®

Precosystem srl - Via Cavazzo, 70
33013 Gemona del Friuli (UD) - Italy

tel. +39.0432.970597
tel. +39.0432.971977

email info@precosrl.com
web www.plasticariciclata.it



PLASTICA RICICLATA AL 100% MASCHERAMENTI / ISOLE ECOLOGICHE



Isola Ecologica BRERA (cod. PS0902)

Realizzata in plastica riciclata al 100% hanit®

Dimensioni e peso:

Pannello 140 x 160h cm 53 kg

Composta da:

N. 2 pali portanti 10 x 10 cm

N. 1 pannello realizzato con stecche 10 x 2 cm inclinate a 45°

46 |



plastica
seconda vita
DA RACCOLTA
DIFFERENZIATA



PRECO
SYSTEM hanit®

Precosystem srl - Via Cavazzo, 70
33013 Gemona del Friuli (UD) - Italy

tel. +39.0432.970597
tel. +39.0432.971977

email info@precosrl.com
web www.plasticariciclata.it

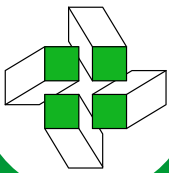

PLASTICA RICICLATA AL 100% MASCHERAMENTI / ISOLE ECOLOGICHE

L'azienda si riserva il diritto di modificare, senza preavviso, le caratteristiche della propria produzione. Tutti i diritti sono riservati. Vietata la riproduzione, anche parziale, senza previa autorizzazione.



Isola ecologica BRERA CON 2 FIORIERE E 1 SEDUTA (cod. PS0906)

Realizzata in plastica riciclata al 100% hanit®

Dimensioni e peso:
310L x 60P x 160h cm 140 kg

Composta da:
N. 3 pali portanti 10 x 10 cm
N. 2 pannelli realizzati con stecche 10 x 2 cm inclinate a 45°
N. 2 fioriere modello "Sabrina"
N. 1 seduta realizzata con n. 3 stecche 10,5 x 4,5 cm di cui 2 rinforzate



Isola Ecologica ERACLEA (cod. PS0905)

Realizzata in plastica riciclata al 100% hanit®

Dimensioni e peso:
pannelli da 140L x 175h cm 72 kg

Composta da:
N. 2 pali portanti in acciaio zincato
N. 14 stecche da 3 x 12,5 x 140 cm

Possibilità di modificare le dimensioni in base alle esigenze del cliente



PRECO SYSTEM hanit®

Preco System srl - Via Cavazzo, 70
33013 Gemona del Friuli (UD) - Italy

tel. +39.0432.970597
tel. +39.0432.971977

email info@precosrl.com
web www.plasticariciclata.it



PLASTICA RICICLATA AL 100% BACHECHE



Bacheca MARMOLADA (cod. PS0701)

Realizzata in plastica riciclata al 100% hanit®

Dimensioni ingombro e peso:

140L x 45P x 250h cm 110 kg

Pannello espositivo:

85 x 90 cm

Pali di sostegno realizzati con profili quadrati 10x10 cm rinforzati con tubolare zincato a caldo 4 x 4 x 0,20 cm



Bacheca CORTINA (cod. PS0703)

Realizzata in plastica riciclata al 100% hanit®

Dimensioni ingombro e peso:

78L x 15P x 200h cm 30 kg

Pannello espositivo:

55 x 79 cm

Pali di sostegno realizzati con profili quadrati 7 x 7 cm rinforzati con tubolare zincato a caldo 2 x 2 x 0,20 cm



**PRECO
SYSTEM** hanit®

Preco System srl - Via Cavazzo, 70
33013 Gemona del Friuli (UD) - Italy

tel. +39.0432.970597
tel. +39.0432.971977

email info@precosrl.com
web www.plasticariciclata.it

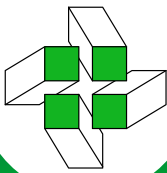

PLASTICA RICICLATA AL 100% SEGNALI ITINERANTI

L'azienda si riserva il diritto di modificare, senza preavviso, le caratteristiche della propria produzione. Tutti i diritti sono riservati. Vietata la riproduzione, anche parziale, senza previa autorizzazione.



LEGGIO (cod. PS0702)

Realizzato in plastica riciclata al 100% hanit®

Dimensioni e peso:

110L x 50P x 40 cm 21 kg

Composto da:

N. 1 palo portante di Ø12 x 150h cm tagliato a 30° circa

N. 1 tabella realizzata con piastra unica da 50 x 40 x 2,5 cm



| 49

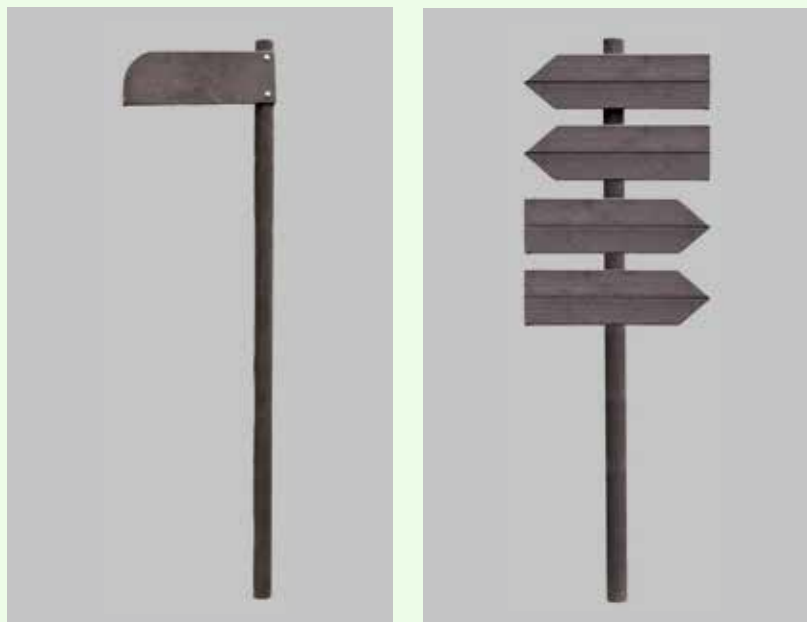

Segnapasso

Realizzato in plastica riciclata al 100% hanit®

BECCO DI TUCANO (dx e sx) (cod. PS1004)

Composto da:

N. 1 palo di sostegno di Ø8 x 290 cm armato

N. 1 tabella da 20 x 60 x 2,5 cm 17 kg

FRECCIA (dx e sx) (cod. PS1003)

Composto da:

N. 1 palo di sostegno di Ø8 x 290 cm armato

N. 1 tabella da 55 x 15 x 2,5 cm (secondo norme CAI) realizzata con piastra unica 17 Kg



PRECO SYSTEM hanit®

Preco System srl - Via Cavazzo, 70
33013 Gemona del Friuli (UD) - Italy

tel. +39.0432.970597
tel. +39.0432.971977

email info@precosrl.com
web www.plasticariciclata.it



PLASTICA RICICLATA AL 100% ECO-CASETTE



ECO-CHIOSCO (cod. PS1201)

Realizzata in plastica riciclata al 100% hanit®

Dimensioni interne:

194 x 194 x 208/245 h cm

Dimensioni esterne e peso:

308L x 240P x 270h cm (compresa la tettoia) peso 1400 kg

Composta da:

Il pavimento interno e le pareti sono realizzate con stecche perlineate; Tetto in Isopanel finto coppo coibentato
Dim. porta 79x195h cm integrata nella struttura e provvista di chiavistello; Finestra frontale con bancone e tapparella in alluminio coibentato apertura interna con avvolgitore microlift.

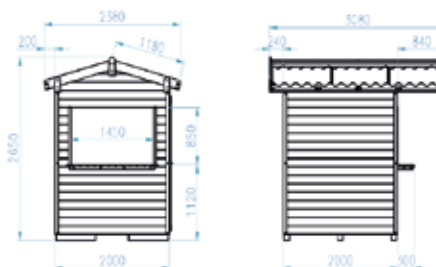

50 |



ECO-ATTREZZI (cod. PS1202)

Realizzata in plastica riciclata al 100% hanit®

Dimensioni interne:

194 x 194 x 208/245 h cm

Dimensioni esterne e peso:

308L x 240P x 270h cm (compresa la tettoia) peso 1400 kg

Composta da:

Il pavimento interno e le pareti sono realizzate con stecche perlineate; Tetto in Isopanel finto coppo coibentato
Dim. porta 79x195h cm integrata nella struttura e provvista di chiavistello;

Finestra in policarbonato trasparente 5 mm dim. 36 x 73 h cm



L'azienda si riserva il diritto di modificare, senza preavviso, le caratteristiche della propria produzione. Tutti i diritti sono riservati. Vietata la riproduzione, anche parziale, senza previa autorizzazione.



PRECO
SYSTEM hanit®

Precosystem srl - Via Cavazzo, 70
33013 Gemona del Friuli (UD) - Italy

tel. +39.0432.970597
tel. +39.0432.971977

email info@precosrl.com
web www.plasticariciclata.it

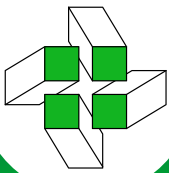

PLASTICA RICICLATA AL 100% ECO-CASETTE

L'azienda si riserva il diritto di modificare, senza preavviso, le caratteristiche della propria produzione. Tutti i diritti sono riservati. Vietata la riproduzione, anche parziale, senza previa autorizzazione.



ECO-RIPOSTIGLIO (cod. PS1204)

Realizzata in plastica riciclata al 100% hanit®

Dimensioni interne:

194 x 194 x 220/230 h cm

Dimensioni esterne e peso:

210L x 220P x 240h cm (compresa la tettoia) peso 1300 kg

Composta da:

Il pavimento interno e le pareti sono realizzati con stecche perlineate;

Tetto a una falda in PVC spessore 5 mm finto coppo

Dim. porta 79x195h cm integrata nella struttura e provvista di chiavevite;



| 51



ECO-BIRRERIA (cod. PS1203)

Realizzata in plastica riciclata al 100% hanit®

Dimensioni interne:

194 x 350 x 210-240 h cm

Dimensioni esterne e peso:

407 x 240 x 260 h cm (compresa la tettoia) 1850 kg

Composta da:

Il pavimento interno e le pareti sono realizzate con stecche perlineate; Tetto in Isopanel finto coppo coibentato

Dim. porta 79x195h cm integrata nella struttura e provvista di chiavevite;

5 finestre con bancone e tapparella in alluminio coibentato apertura interna con avvolgitore microlift.



PRECO
SYSTEM hanit®

Preco System srl - Via Cavazzo, 70
33013 Gemona del Friuli (UD) - Italy

tel. +39.0432.970597
tel. +39.0432.971977

email info@precosrl.com
web www.plasticariciclata.it



PLASTICA RICICLATA AL 100% PORTABICI



Portabici INCLINATO (cod. PS0801 - PS0803 - PS0802)

Realizzato in plastica riciclata al 100% hanit®

Dimensioni e peso:

105L x 60P x 60h cm (3 posti)	35 kg
140L x 60P x 60h cm (4 posti)	40 kg
175L x 60P x 60h cm (5 posti)	45 kg

Composto da:

Profili 10 x 3 cm per l'ancoraggio a terra
Profili 7 x 7 cm per il supporto delle ruote



Portabici PIANO (cod. PS0804)

Realizzato in plastica riciclata al 100% hanit®

Dimensioni e peso:

120L x 90P x 17h cm (3 posti)	35 kg
-------------------------------	-------

Composto da:

Profili 10 x 10 e 3 x 10 cm per la struttura
Profili 7 x 7 cm per il supporto delle ruote



L'azienda si riserva il diritto di modificare, senza preavviso, le caratteristiche della propria produzione. Tutti i diritti sono riservati. Vietata la riproduzione, anche parziale, senza previa autorizzazione.



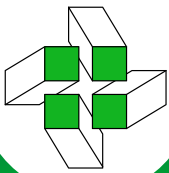

PLASTICA RICICLATA AL 100% GIOCHI

L'azienda si riserva il diritto di modificare, senza preavviso, le caratteristiche della propria produzione. Tutti i diritti sono riservati. Vietata la riproduzione, anche parziale, senza previa autorizzazione.



plastica
seconda vita
DA RACCOLTA
DIFFERENZIATA

TESTATO

CATAS®

R.P. 169794

TORRE GRANDE (cod. PS0106)

Composta da:

- N. 1 torre con barriere laterali
- N. 1 scala con scalini antiscivolo certificati
- N. 1 scivolo in polietilene

Dati tecnici:

- Altezza di caduta libera: 130 cm
- Ingombro: 512 x 100 x 210h cm
- Spazio minimo: 862 x 400 x 210h cm
- Spazio caduta + spazio libero: 30 mq
- Elemento più pesante: 420 kg (torre e scala assemblate)

Per utenti di età: dai 4 ai 12 anni

Piano di calpestio e gradini scala con superficie antiscivolo testato:

- DM N. 236 del 14/06/89 (metodo B.C.R.)
- DIN 51130 (06/2004) R10



TORRE GRANDE A TEMA (cod. PS0129)

Composta da:

- N. 1 torre con barriere laterali
- N. 1 scala
- N. 1 scivolo in polietilene

Dati tecnici:

- Altezza di caduta libera: 145 cm
- Ingombro: 520 x 100 cm
- Spazio minimo: 820 x 400 cm
- Spazio caduta + spazio libero: 32 mq

Per utenti di età: dai 4 ai 12 anni

4 temi disponibili



PRECO®
SYSTEM hanit®

Preco System srl - Via Cavazzo, 70
33013 Gemona del Friuli (UD) - Italy

tel. +39.0432.970597
tel. +39.0432.971977

email info@precosrl.com
web www.plasticariciclata.it



PLASTICA RICICLATA AL 100% GIOCHI



plastica
seconda vita
DA RACCOLTA
DIFFERENZIATA

TESTATO

CATAS®

R.P. 169794

TORRE PICCOLA (cod. PS0105)

Composta da:

- N. 1 torre con barriere laterali
- N. 1 scala con scalini antiscivolo certificati
- N. 1 scivolo in polietilene

Dati tecnici:

Altezza di caduta libera: 85 cm
Ingombro: 400 x 100 x 170h cm
Spazio minimo: 700 x 400 x 170h cm
Spazio caduta + spazio libero: 28 mq
Elemento più pesante: 340 kg (torre e scala assemblate)

Per utenti di età: dai 4 ai 12 anni

Piano di calpestio e gradini scala con superficie antiscivolo testato:

- DM N. 236 del 14/06/89 (metodo B.C.R.)
- DIN 51130 (06/2004) R10



TORRE PICCOLA A TEMA CON TETTO (cod. PS0128)

Composta da:

- N. 1 torre con barriere laterali
- N. 1 scala
- N. 1 scivolo in polietilene

Dati tecnici:

Altezza di caduta libera: 95 cm
Ingombro: 400 x 100 cm
Spazio minimo: 700 x 400 cm
Spazio caduta + spazio libero: 28 mq

Per utenti di età: dai 4 ai 12 anni

4 temi disponibili



PRECO®
SYSTEM hanit®

Preco System srl - Via Cavazzo, 70
33013 Gemona del Friuli (UD) - Italy

tel. +39.0432.970597
tel. +39.0432.971977

email info@precosrl.com
web www.plasticariciclata.it

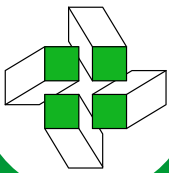

PLASTICA RICICLATA AL 100% GIOCHI

L'azienda si riserva il diritto di modificare, senza preavviso, le caratteristiche della propria produzione. Tutti i diritti sono riservati. Vietata la riproduzione, anche parziale, senza previa autorizzazione.



TORRE GRANDE CON ALTALENA (cod. PS0107)

Composta da:

- N. 1 torre con barriere laterali
- N. 1 scala con scalini antiscivolo certificati
- N. 1 scivolo in polietilene
- N. 1 altalena con un seggiolino piano

Dati tecnici:

Altezza di caduta libera: 130 cm
Ingombro: 509 x 484 x 235h cm
Spazio minimo: 859 x 634 x 235h cm
Spazio caduta + spazio libero: 47 mq
Elemento più pesante: 420 kg (torre e scala assemblate)

Per utenti di età: dai 4 ai 12 anni

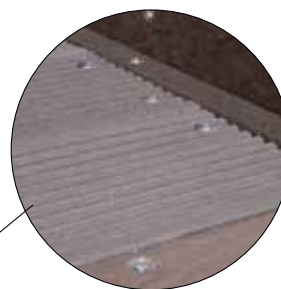

Particolare del piano di calpestio

Piano di calpestio e gradini scala con superficie antiscivolo testato:

- DM N. 236 del 14/06/89 (metodo B.C.R.)
- DIN 51130 (06/2004) R10



Particolare degli scalini



TESTATO



R.P. 169323



PRECO SYSTEM hanit®

Preco System srl - Via Cavazzo, 70
33013 Gemona del Friuli (UD) - Italy

tel. +39.0432.970597
tel. +39.0432.971977

email info@precosrl.com
web www.plasticariciclata.it



PLASTICA RICICLATA AL 100% GIOCHI

2 TORRI GRANDI CON PASSERELLA FISSA (cod. PS0109)

Composte da:

- N. 2 torri con barriere laterali
- N. 1 scala con scalini antiscivolo certificati
- N. 1 passerella fissa
- N. 1 scivolo in polietilene

Dati tecnici:

- Altezza di caduta libera: 130 cm
- Ingombro: 510 x 336 x 210h cm
- Spazio minimo: 860 x 636 x 210h cm
- Spazio caduta + spazio libero: 40 mq
- Elemento più pesante: 420 kg (torre e scala assemblate)

Per utenti di età: dai 4 ai 12 anni

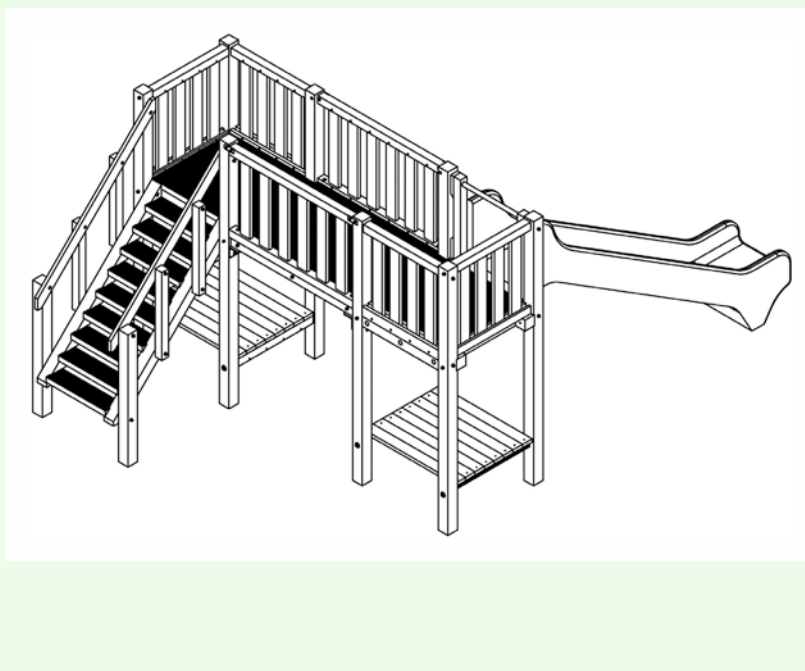

Piano di calpestio e gradini scala con superficie antiscivolo testato:

- DM N. 236 del 14/06/89 (metodo B.C.R.)
- DIN 51130 (06/2004) R10



TESTATO



R.P. 169323

L'azienda si riserva il diritto di modificare, senza preavviso, le caratteristiche della propria produzione. Tutti i diritti sono riservati. Vietata la riproduzione, anche parziale, senza previa autorizzazione.



PRECO SYSTEM hanit®

Preco System srl - Via Cavazzo, 70
33013 Gemona del Friuli (UD) - Italy

tel. +39.0432.970597
tel. +39.0432.971977

email info@precosrl.com
web www.plasticariciclata.it

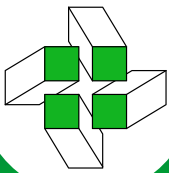

PLASTICA RICICLATA AL 100% GIOCHI

L'azienda si riserva il diritto di modificare, senza preavviso, le caratteristiche della propria produzione. Tutti i diritti sono riservati. Vietata la riproduzione, anche parziale, senza previa autorizzazione.



2 TORRI GRANDI CON PASSERELLA FISSA ED ALTALENA UN POSTO (cod. PS0108)

Composte da:

- N. 2 torri con barriere laterali
- N. 1 scala con scalini antiscivolo certificati
- N. 1 passerella fissa
- N. 1 scivolo in polietilene
- N. 1 altalena con un seggiolino piano

Dati tecnici:

- Altezza di caduta libera: 130 cm
- Ingombro: 720 x 510 x 235h cm
- Spazio minimo: 870 x 860 x 240h cm
- Spazio caduta + spazio libero: 62,5 mq
- Elemento più pesante: 420 kg (torre e scala assemblate)

Per utenti di età: dai 4 ai 12 anni

| 57

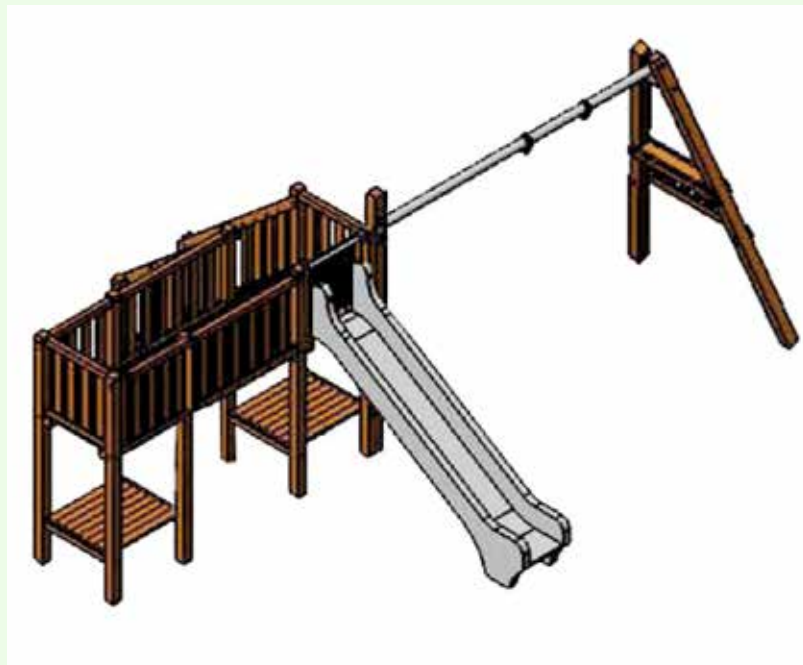

Piano di calpestio e gradini scala con superficie antiscivolo testato:

- DM N. 236 del 14/06/89 (metodo B.C.R.)
- DIN 51130 (06/2004) R10



TESTATO



R.P. 169325



PRECO[®]
SYSTEM hanit[®]

Preco System srl - Via Cavazzo, 70
33013 Gemona del Friuli (UD) - Italy

tel. +39.0432.970597
tel. +39.0432.971977

email info@precosrl.com
web www.plasticariciclata.it



PLASTICA RICICLATA AL 100% GIOCHI

ALTALENA A DUE POSTI

(cod. PS0103 - PS0102 - PS0101)

Composta da:

- N. 4 pali 10x10 cm rinforzati di sostegno
- N. 1 traversa in acciaio zincato a caldo
- N. 2 seggiolini a scelta tra canestro e piano

Dati tecnici:

- Altezza di caduta libera: 120 cm
- Ingombro: 430 x 165 x 240h cm
- Spazio minimo: 730 x 365 x 240h cm
- Spazio caduta + spazio libero: 26,6 mq
- Elemento più pesante: 64 kg

Per utenti di età:

- da 1 a 4 anni per sedile a canestro
- da 4 a 12 anni per sedile piano



plastica
seconda vita
DA RACCOLTA
DIFFERENZIATA

TESTATO

CATAS®

R.P. 172267

58 |

ALTALENA A TEMA

CON CESTONE (cod. PS0127)

Composta da:

- N. 4 pali 90x90mm rinforzati di sostegno
- N. 1 traversa di sostegno in acciaio zincato
- N. 1 "Cestone" inclusivo, concorde all'utilizzo di persone diversamente abili.

Dati tecnici:

- Altezza di caduta libera: 160 cm
- Ingombro: 3845 x 1704 x 2182h cm
- Spazio minimo: 650 x 950 x 240 cm
- Spazio caduta + spazio libero: 36.75 mq

Per utenti di età: 0/12 anni



PRECO®
SYSTEM hanit®

Preco System srl - Via Cavazzo, 70
33013 Gemona del Friuli (UD) - Italy

tel. +39.0432.970597
tel. +39.0432.971977

email info@precosrl.com
web www.plasticariciclata.it

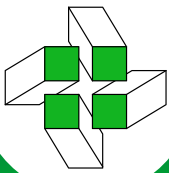

PLASTICA RICICLATA AL 100% GIOCHI

L'azienda si riserva il diritto di modificare, senza preavviso, le caratteristiche della propria produzione. Tutti i diritti sono riservati. Vietata la riproduzione, anche parziale, senza previa autorizzazione.



ARRAMPICATA (cod. PS0113)

Composta da:

- N. 4 pali 10 x 10 rinforzati
- N. 2 reti contrapposte certificate

Dati tecnici:

- Altezza di caduta libera: 170 cm
- Ingombro: 202 x 170 x 220h cm
- Spazio minimo: 532 x 500 x 220h cm
- Spazio caduta + spazio libero: 26,60 mq
- Elemento più pesante: 215 kg
(gioco completamente assemblato)

Per utenti di età: dai 4 ai 12 anni



TESTATO



R.P. 172265

| 59



PALESTRINA (cod. PS0111)

Composta da:

- N. 4 pali 10x10 cm armati di sostegno
- N. 2 reti contrapposte certificate
- N. 1 pertica verticale in inox
- N. 1 sbarra orizzontale in inox

Dati tecnici:

- Altezza di caduta libera: 170 cm
- Ingombro: 175 x 175 x 214h cm
- Spazio minimo: 505 x 480 x 214h cm
- Spazio caduta + spazio libero: 24,30 mq
- Elemento più pesante: 235 kg
(gioco completamente assemblato)

Per utenti di età: dai 4 ai 12 anni



TESTATO



R.P. 170835



PRECO
SYSTEM hanit®

Preco System srl - Via Cavazzo, 70
33013 Gemona del Friuli (UD) - Italy

tel. +39.0432.970597
tel. +39.0432.971977

email info@precosrl.com
web www.plasticariciclata.it



PLASTICA RICICLATA AL 100%

GIOCHI



TRENO LOCOMOTORE E/O VAGONE (cod. PS0116 - PS0117)

Composto da:

Profili 7 x 7 cm per la seduta
Piastrine circolari da 2,5 cm di spessore per le ruote
Manopole e volante in plastica morbida colorata

Dati tecnici solo locomotore:

Altezza caduta libera: 20 cm
Ingombro: 232 x 94 x 112h cm
Spazio minimo: 532 x 394 x 112h cm
Spazio caduta + spazio libero: 21 mq
Elemento più pesante: 280 kg (locomotore)

Per utenti di età: dai 3 ai 6 anni

Dati tecnici solo vagoni:

Altezza caduta libera: 20 cm
Ingombro: 182 x 89 x 89h cm
Spazio minimo: 482 x 389 x 89h cm
Spazio caduta + spazio libero: 19 mq
Elemento più pesante: 120 kg (vagoni)

Per utenti di età: dai 3 ai 6 anni

Dati tecnici locomotore + vagoni:

Altezza caduta libera: 20 cm
Ingombro: 416 x 94 x 112h cm
Spazio minimo: 716 x 394 x 112h cm
Spazio caduta + spazio libero: 28,20 mq
Elemento più pesante: 280 kg (locomotore)

Per utenti di età: dai 3 ai 6 anni

Non necessita di pavimentazione antitrauma se posato su prato a norma EN 1176 parte 1

plastica
seconda vita
DA RACCOLTA
DIFFERENZIATA

TESTATO

CATAS®

R.P. 170682

L'azienda si riserva il diritto di modificare, senza preavviso, le caratteristiche della propria produzione. Tutti i diritti sono riservati. Vietata la riproduzione, anche parziale, senza previa autorizzazione.



PRECO
SYSTEM hanit®

Preco System srl - Via Cavazzo, 70
33013 Gemona del Friuli (UD) - Italy

tel. +39.0432.970597
tel. +39.0432.971977

email info@precosrl.com
web www.plasticariciclata.it

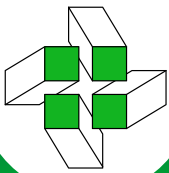

PLASTICA RICICLATA AL 100% GIOCHI

L'azienda si riserva il diritto di modificare, senza preavviso, le caratteristiche della propria produzione. Tutti i diritti sono riservati. Vietata la riproduzione, anche parziale, senza previa autorizzazione.



CASETTA PETER PAN (cod. PS0104)

Composta da:

Pavimentazione elevata da terra
N. 1 tavolo e n. 2 panchine fissate alla struttura
Pali 10 x 10 cm per la struttura portante
Tetto coperto con pannello colorato in PE UV

Dati tecnici:

Altezza di caduta libera: 15 cm
Ingombro: 160 x 140 x 174h cm
Spazio minimo: 460 x 440 x 174h cm
Spazio caduta + spazio libero: 20 mq
Elemento più pesante: 360 kg
(gioco completamente assemblato)

Per utenti di età: dai 3 ai 6 anni

Colori:

Rosso, Blu, Giallo e Verde

Non necessita di pavimentazione antitrauma
se posato su prato a norma EN 1176 parte 1

| 61



TESTATO



R.P. 169042



PRECO[®]
SYSTEM hanit[®]

Preco System srl - Via Cavazzo, 70
33013 Gemona del Friuli (UD) - Italy

tel. +39.0432.970597
tel. +39.0432.971977

email info@precosrl.com
web www.plasticariciclata.it



PLASTICA RICICLATA AL 100% GIOCHI

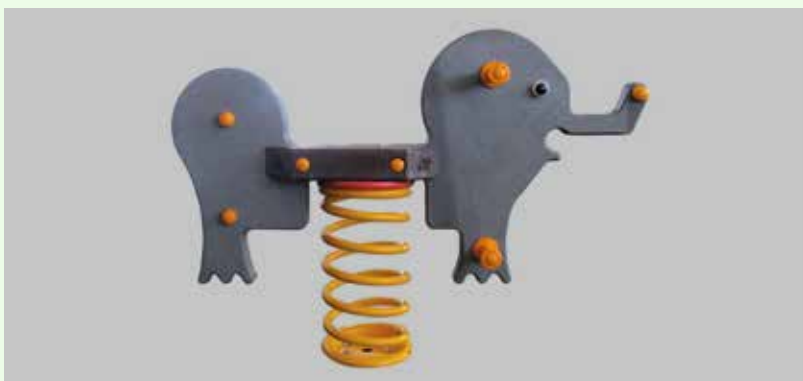

GIOCO A MOLLA **ELEFANTE / PULCINO / CAVALLO / VESPA** **(cod. PS0121)**

Composto da:

N. 2 piastre sagomate unite tra loro di spessore 2,5 cm

N. 1 seduta

Poggipiedi e poggia mani realizzati con manopole antiscivolo colorate

Molla in acciaio con sistema di ancoraggio spring-disk

Dati tecnici:

Altezza di caduta libera: 50 cm

Ingombro: 105 x 19 x 100h cm

Spazio minimo: 305 x 219 x 100h cm

Spazio caduta + spazio libero: 7 mq

Elemento più pesante: 30 kg

(gioco completamente assemblato)

Per utenti di età: dai 3 ai 7 anni

Non necessita di pavimentazione antitrauma se posato su prato a norma EN 1176 parte 1

TESTATO



R.P. 169044
R.P. 169045
R.P. 169046
R.P. 169043

L'azienda si riserva il diritto di modificare, senza preavviso, le caratteristiche della propria produzione. Tutti i diritti sono riservati. Vietata la riproduzione, anche parziale, senza previa autorizzazione.



PRECO[®]
SYSTEM hanit[®]

Preco System srl - Via Cavazzo, 70
33013 Gemona del Friuli (UD) - Italy

tel. +39.0432.970597
tel. +39.0432.971977

email info@precosrl.com
web www.plasticariciclata.it

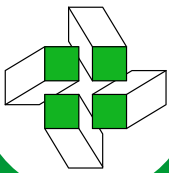

PLASTICA RICICLATA AL 100% GIOCHI

L'azienda si riserva il diritto di modificare, senza preavviso, le caratteristiche della propria produzione. Tutti i diritti sono riservati. Vietata la riproduzione, anche parziale, senza previa autorizzazione.



BILICO (cod. PS0120)

Composto da:

N. 2 profili 9 x 9 di cui uno rinforzato alle cui estremità vengono accoppiati 2 profili per formare la seduta

N. 4 maniglie fatte con manopole antiscivolo

Dati tecnici:

Altezza di caduta libera: 90 cm

Ingombro: 275 x 35 x 90h cm

Spazio minimo: 575 x 335 x 90h cm

Spazio caduta + spazio libero: 20 mq

Elemento più pesante: 70 kg

(gioco completamente assemblato)

Per utenti di età: dai 6 ai 12 anni

Non necessita di pavimentazione antitrauma se posato su prato a norma EN 1176 parte 1



TESTATO



R.P. 172266

| 63



TRIS (cod. PS0110)

Composto da:

N. 2 profili 9 x 9 di sostegno

N. 9 rulli in plastica fissati su 3 sbarre filettate

Dati tecnici:

Altezza di caduta libera: 0 cm

Ingombro: 88 x 15 x 110h cm

Spazio minimo: 388 x 315 x 110h cm

Spazio caduta + spazio libero: 12,2 mq

Elemento più pesante: 70 kg

(gioco completamente assemblato)

Per utenti di età: dai 3 ai 10 anni

Non necessita di pavimentazione antitrauma se posato su prato a norma EN 1176 parte 1



TESTATO



R.P. 172268



PRECO[®]
SYSTEM hanit[®]

Precosystem srl - Via Cavazzo, 70
33013 Gemona del Friuli (UD) - Italy

tel. +39.0432.970597
tel. +39.0432.971977

email info@precosrl.com
web www.plasticariciclata.it



PLASTICA RICICLATA AL 100% GIOCHI

PASSERELLA SOSPESA (cod. PS0112)

Composta da:

Pali 10 x 10 cm come sostegno e corrimano rinforzati

Pali 10 x 10 cm come poggiatesta oscillanti collegati con funi Erkules

Dati tecnici:

Altezza di caduta libera: 30 cm

Ingombro: 280 x 80 x 110h cm

Spazio minimo: 580 x 380 x 110h cm

Spazio caduta + spazio libero: 22 mq

Elemento più pesante: 145 kg
(gioco completamente assemblato)

Per utenti di età: dai 4 ai 12 anni

Non necessita di pavimentazione antitrauma se posato su prato a norma EN 1176 parte 1



TESTATO



R.P. 170834

64 |

TAVOLI DI MANIPOLAZIONE CON BORDO RIALZATO (cod. PS0119)

Composti da:

Fondo realizzato con piastra di 2,5 cm di spessore

Bordi realizzati con profili quadrati 7 x 7 cm

Piedi realizzati con profili quadrati 9 x 9 cm verdi o marroni

Peso: 55/77 kg

Dimensioni:

A) 50 x 150 x 32/32h cm

B) 50 x 150 x 45/55h cm

C) 50 x 150 x 65/75h cm

D) 50 x 150 x 85/95h cm

Per utenti di età: dai 4 ai 10 anni



**PRECO
SYSTEM** hanit®

Precosystem srl - Via Cavazzo, 70
33013 Gemona del Friuli (UD) - Italy

tel. +39.0432.970597
tel. +39.0432.971977

email info@precosrl.com
web www.plasticariciclata.it

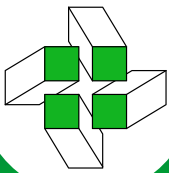

PLASTICA RICICLATA AL 100% GIOCHI

L'azienda si riserva il diritto di modificare, senza preavviso, le caratteristiche della propria produzione. Tutti i diritti sono riservati. Vietata la riproduzione, anche parziale, senza previa autorizzazione.



SABBIERA CON TETTO TIRRENA (cod. PS0123)

Composta da:

Pali di sostegno 10 x 10 cm sovrapposti su 3 file
Copertura scorrevole su binari
Tetto realizzato con profili perlinati ad incastro
12,5 x 3 cm
Fornita senza fondo

Dati tecnici:

Altezza di caduta libera: 30 cm
Ingombro: 320 x 169 x 40h cm
Spazio minimo: 620 x 469 x 40h cm
Spazio caduta + spazio libero: 29 mq
Elemento più pesante: 170 kg (2 lati lunghi)

Per utenti di età: dai 4 ai 10 anni

Non necessita di pavimentazione antitrauma
se posato su prato a norma EN 1176 parte 1



PRECO[®]
SYSTEM hanit[®]

Preco System srl - Via Cavazzo, 70
33013 Gemona del Friuli (UD) - Italy

tel. +39.0432.970597
tel. +39.0432.971977

email info@precosrl.com
web www.plasticariciclata.it



PLASTICA RICICLATA AL 100%

GIOCHI



plastica
seconda vita
DA RACCOLTA
DIFFERENZIATA

SABBIERA SENZA TETTO QUADRATA ADRIATICA (cod. PS0122/A - PS0122/B)

Composta da:

Profili quadrati sovrapposti da 6 x 12 cm di sostegno

Profili da 2,8 x 19,5 cm per il bordo superiore
Viene fornita senza fondo e senza sabbia

Dati tecnici:

Altezza di caduta libera: 30 cm

Modello A: 240 x 240 x 30h cm

Spazio minimo: 540 x 540 x 30h cm

Spazio caduta + spazio libero: 29 mq

Elemento più pesante: 20 kg

Modello B: 120 x 120 x 30h cm

Spazio minimo: 420 x 420 x 30h cm

Spazio caduta + spazio libero: 18 mq

Elemento più pesante: 10 kg

Per utenti di età: dai 4 ai 10 anni

Non necessita di pavimentazione antitrauma
se posato su prato a norma EN 1176 parte 1

SABBIERA SENZA TETTO ESAGONALE MEDITERRANEA (cod. PS0124/A - PS0124/B)

Composta da:

Profili quadrati sovrapposti da 6 x 12 cm di sostegno

Profili da 2,8 x 19,5 cm per il bordo superiore
Viene fornita senza fondo e senza sabbia

Dati tecnici:

Altezza di caduta libera: 30 cm

Modello A: Ø175 x 30h cm

Spazio minimo: 475 x 475 x 30h cm

Spazio caduta + spazio libero: 22,5 mq

Elemento più pesante: 8 kg

Modello B: Ø240 x 30h cm

Spazio minimo: 540 x 540 x 30h cm

Spazio caduta + spazio libero: 29 mq

Elemento più pesante: 15 kg

Per utenti di età: dai 4 ai 10 anni

Non necessita di pavimentazione antitrauma
se posato su prato a norma EN 1176 parte 1

L'azienda si riserva il diritto di modificare, senza preavviso, le caratteristiche della propria produzione. Tutti i diritti sono riservati. Vietata la riproduzione, anche parziale, senza previa autorizzazione.



PRECO
SYSTEM hanit®

Preco System srl - Via Cavazzo, 70
33013 Gemona del Friuli (UD) - Italy

tel. +39.0432.970597
tel. +39.0432.971977

email info@precosrl.com
web www.plasticariciclata.it

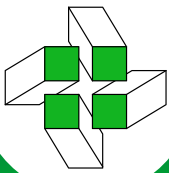

PLASTICA RICICLATA AL 100% PERCORSI

L'azienda si riserva il diritto di modificare, senza preavviso, le caratteristiche della propria produzione. Tutti i diritti sono riservati. Vietata la riproduzione, anche parziale, senza previa autorizzazione.



PERCORSO VITA (cod. PS0125)

Realizzata in plastica riciclata al 100% hanit®

Percorso vita fornito con cartello esplicativo fissato su palo Ø8 x 290 cm con punta armato all'interno.

Possibilità di acquistare anche tappe singole, nell'ordine in cui preferite.



PERCORSO CANI (cod. PS0126)

Realizzata in plastica riciclata al 100% hanit®



PONTE



RAMPA



SALTO



PRECO SYSTEM hanit®

Preco System srl - Via Cavazzo, 70
33013 Gemona del Friuli (UD) - Italy

tel. +39.0432.970597
tel. +39.0432.971977

email info@precosrl.com
web www.plasticariciclata.it



PLASTICA RICICLATA AL 100% GIARDINO

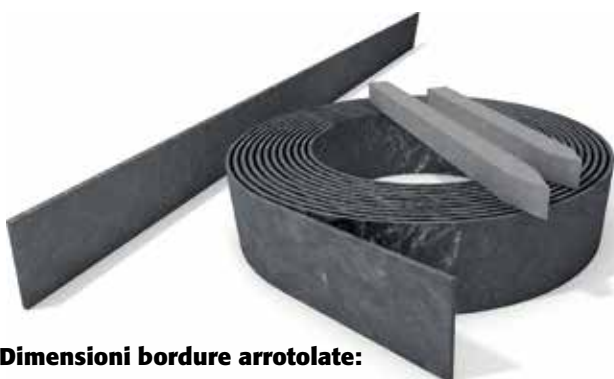

Dimensioni bordure arrotolate:
cod. RKS07141800
0,7 x 14 x 1800 cm



Dimensioni bordure dritte:
cod. RKS1014200-4
4 pz. da: 1 x 14 x 200 cm

BORDURE PER AIUOLE, GIARDINI, PRATI, STAGNI

Con le nostre bordure da giardino realizzate in plastica riciclata al 100%, potrete modellare abilmente il vostro giardino e distinguere chiaramente un'area dall'altra.

Sono disponibili sia arrotolati che dritti in base alle vostre esigenze. Con i nostri pali garantiamo stabilità e facilità nell'installazione.

Raccomandiamo i nostri pali quadrati 4 x 4 x 45 o 60 cm per assemblare le nostre bordure. Ci vogliono circa 24 pali per la bordura arrotolata e circa 4 pali per la bordura dritta.

Confezioni da 4 bordure da 2 mt. cadauna.



PRECO[®]
SYSTEM hanit[®]

Preco System srl - Via Cavazzo, 70
33013 Gemona del Friuli (UD) - Italy

tel. +39.0432.970597
tel. +39.0432.971977

email info@precosrl.com
web www.plasticariciclata.it

L'azienda si riserva il diritto di modificare, senza preavviso, le caratteristiche della propria produzione. Tutti i diritti sono riservati. Vietata la riproduzione, anche parziale, senza previa autorizzazione.

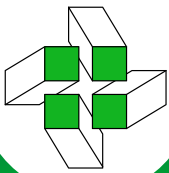

PLASTICA RICICLATA AL 100% GIARDINO

L'azienda si riserva il diritto di modificare, senza preavviso, le caratteristiche della propria produzione. Tutti i diritti sono riservati. Vietata la riproduzione, anche parziale, senza previa autorizzazione.



PALI OGIVALI VUOTI

Realizzato in plastica riciclata al 100%

Dimensioni:

pali Ø11 Ø13 Ø16 e Ø20

di varie lunghezze a partire da 40 cm fino a 250 cm



PALI ROTONDI VUOTI

Realizzato in plastica riciclata al 100%

Dimensioni:

pali Ø10 Ø12 Ø15 e Ø20

di varie lunghezze a partire da 40 cm fino a 280 cm



PRECO[®]
SYSTEM hanit[®]

Preco System srl - Via Cavazzo, 70
33013 Gemona del Friuli (UD) - Italy

tel. +39.0432.970597
tel. +39.0432.971977

email info@precosrl.com
web www.plasticariciclata.it



PLASTICA RICICLATA AL 100% GIARDINO



PALI RETTANGOLARI VUOTI

Realizzato in plastica riciclata al 100%

Dimensioni:

pali 12x16 cm e 16x24 cm
di varie lunghezze a partire da 40 cm fino a 150 cm



70 |



DELINEATORE MARCIAPIEDE

Realizzato in plastica riciclata al 100%

Dimensioni:

5 x 26 x 250cm
(cod. RB0526254) MARRONE
(cod. RG0526254) GRIGIO



Sistema di giunzione

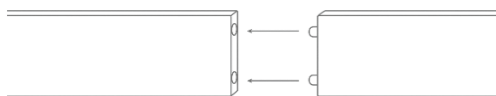

L'azienda si riserva il diritto di modificare, senza preavviso, le caratteristiche della propria produzione. Tutti i diritti sono riservati. Vietata la riproduzione, anche parziale, senza previa autorizzazione.



PRECO[®] SYSTEM hanit[®]

Preco System srl - Via Cavazzo, 70
33013 Gemona del Friuli (UD) - Italy

tel. +39.0432.970597
tel. +39.0432.971977

email info@precosrl.com
web www.plasticariciclata.it

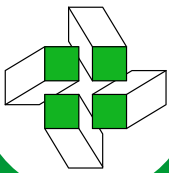

PLASTICA RICICLATA AL 100% PAVIMENTAZIONI

PAVIMENTAZIONE ECOLOGICA

L'azienda si riserva il diritto di modificare, senza preavviso, le caratteristiche della propria produzione. Tutti i diritti sono riservati. Vietata la riproduzione, anche parziale, senza previa autorizzazione.

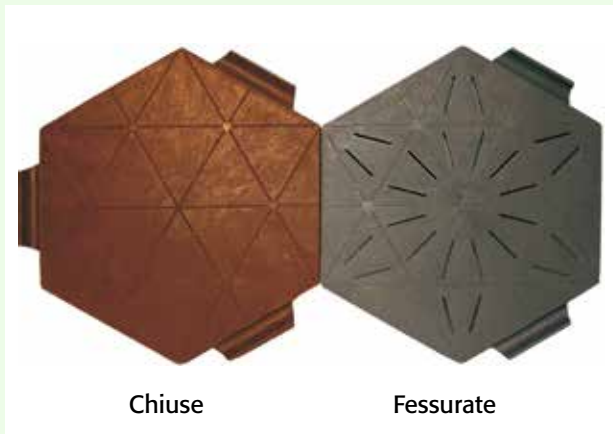

Chiuse

Fessurate

Chiuse

Dimensioni standard cm			Peso Kg.	Pallet da
Spessore	Ø Interno	Ø Esterno		
4	40	46	1,7	235
peso per m ²			11,9	

Colori: grigio, marrone
1 m² = circa 7 piastre

(cod. OBZ44046) CHIUSA MARRONE
(cod. OGZ44046) CHIUSA GRIGIA

Fessurate

Dimensioni standard cm			Peso Kg.	Pallet da
Spessore	Ø Interno	Ø Esterno		
4	40	46	1,7	235
peso per m ²			11,9	

Colori: grigio, marrone
1 m² = circa 7 piastre

(cod. OBA44046) FESSURATA MARRONE
(cod. OGA44046) FESSURATA GRIGIA

NOVITÀ



| 71



Piastre Stone Beach
(cod. PSG06054054)

Dimensioni 50 x 50 x 6 cm



PRECO SYSTEM hanit®

Preco System srl - Via Cavazzo, 70
33013 Gemona del Friuli (UD) - Italy

tel. +39.0432.970597
tel. +39.0432.971977

email info@precosrl.com
web www.plasticariciclata.it



PLASTICA RICICLATA AL 100% PAVIMENTAZIONI

GRIGLIA PER L'ERBA A INCASTRO (cod. GH084060)

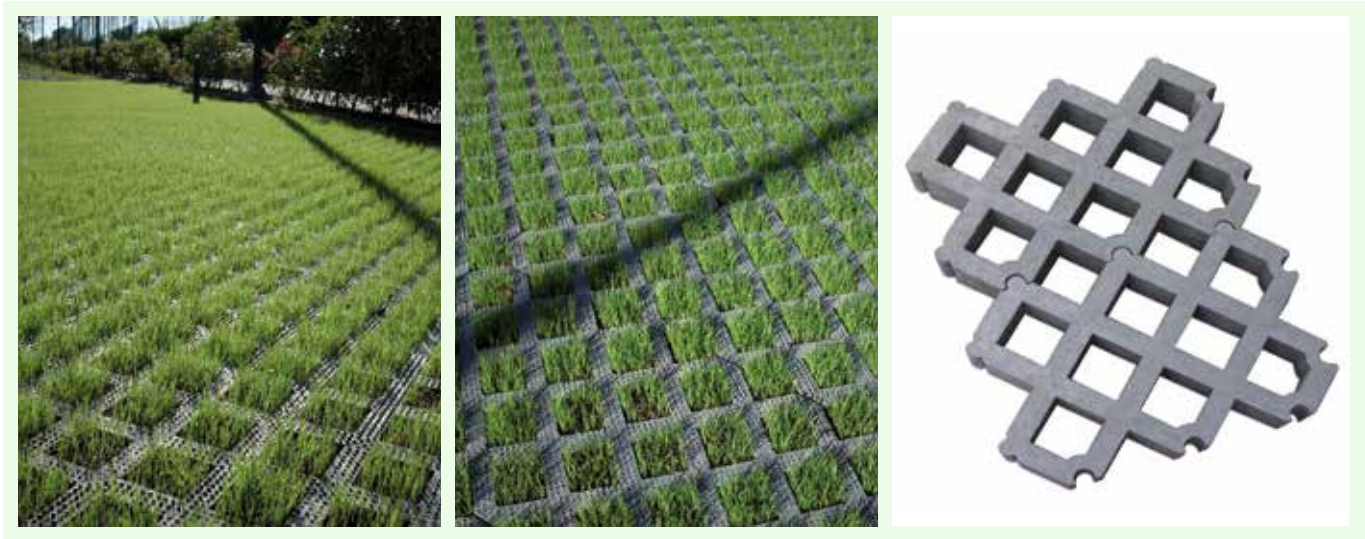

Superficie standard o Superficie antiscivolo

Dimensioni standard cm			Tipo	Peso Kg.	Pallet da
Spessore	Profondità	Altezza			
8	40	60	Standard	9	60

Colori: grigio
1 m² = circa 4,17 griglie.
Permeabilità: circa 53%
quando riempito con ghiaia.



GRIGLIA SALVAPRATO (cod. PPS05004004)

Dimensioni:
50 x 40 x 4h cm
(sono necessari 5 pezzi per m²)

Colore:
nero

Peso:
2,1 Kg

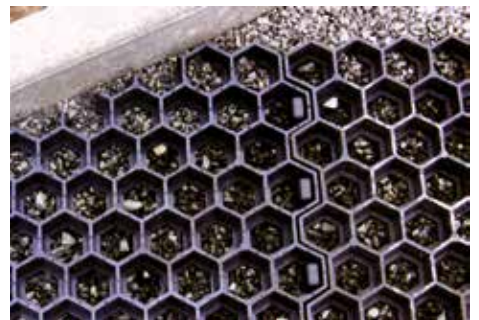
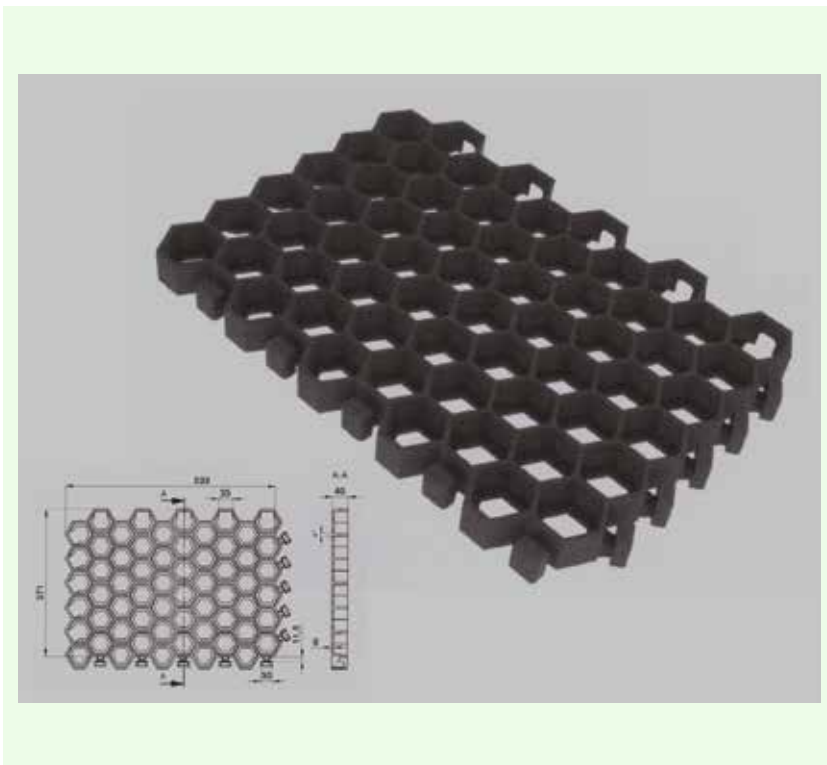

L'azienda si riserva il diritto di modificare, senza preavviso, le caratteristiche della propria produzione. Tutti i diritti sono riservati. Vietata la riproduzione, anche parziale, senza previa autorizzazione.



PRECO SYSTEM hanit®

Preco System srl - Via Cavazzo, 70
33013 Gemona del Friuli (UD) - Italy

tel. +39.0432.970597
tel. +39.0432.971977

email info@precosrl.com
web www.plasticariciclata.it

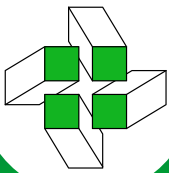

PLASTICA RICICLATA AL 100% CAMMINAMENTI

L'azienda si riserva il diritto di modificare, senza preavviso, le caratteristiche della propria produzione. Tutti i diritti sono riservati. Vietata la riproduzione, anche parziale, senza previa autorizzazione.



ASSE PER CAMMINAMENTI AD INCASTRO, RINFORZATE E NON RINFORZATE

Realizzato in plastica riciclata al 100%

Dimensioni:

- 4 x 17 x 100 cm
- 4 x 17 x 150 cm
- 4 x 17 x 200 cm
- 4 x 17 x 250 cm
- 4 x 17 x 300 cm



Colori: grigio e marrone

Test sulle assi per camminamento:

- Invecchiamento accelerato con lampada UV-UNI EN ISO 4892-3:2006
- Resistenza umidità mediante prove cicliche tipo EN 321:2001
- Resistenza alla flessione – Procedura Catas
- ANTISCIVOLAMENTO DIN51130 (06/2004)
- ANTISCIVOLAMENTO D.M. 14/06/89 N. 236 Metodo B.C.R.



| 73

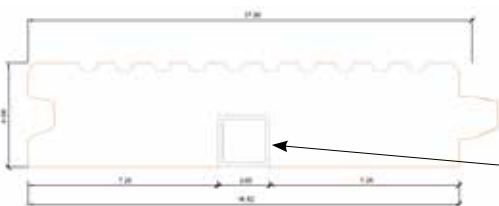

Attenzione:

Tenere a mente durante l'installazione la dilatazione correlata al caldo e freddo (+/- 1.5%)

Tubolare zincato a caldo 2 x 2 x 0,2 cm di spessore



PRECO[®] SYSTEM hanit[®]

Preco System srl - Via Cavazzo, 70
33013 Gemona del Friuli (UD) - Italy

tel. +39.0432.970597
tel. +39.0432.971977

email info@precosrl.com
web www.plasticariciclata.it



PLASTICA RICICLATA AL 100% CAMMINAMENTI



CAMMINAMENTO MODULARE AD INCASTRO

Realizzato in plastica riciclata al 100%

Dimensioni:

- 100 x 100 cm (cod. **SBE1B100100**) MARRONE
- 120 x 100 cm (cod. **SBE1B120100**) MARRONE
- 100 x 100 cm (cod. **SBE1G100100**) GRIGIO
- 120 x 100 cm (cod. **SBE1G120100**) GRIGIO

Spessore 8 cm



ASSE PER CAMMINAMENTI

Realizzato in plastica riciclata al 100%

Dimensioni:

- 2,8 x 19,5 x 100 cm
- 2,8 x 19,5 x 150 cm
- 2,8 x 19,5 x 200 cm
- 2,8 x 19,5 x 250 cm
- 2,8 x 19,5 x 300 cm

Colori: Marrone e nero



PRECO[®] SYSTEM hanit[®]

Preco System srl - Via Cavazzo, 70
33013 Gemona del Friuli (UD) - Italy

tel. +39.0432.970597
tel. +39.0432.971977

email info@precosrl.com
web www.plasticariciclata.it

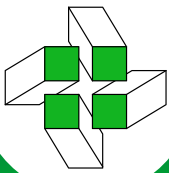

PLASTICA RICICLATA AL 100% MANUFATTI

MANUFATTI a "L"



Realizzato in plastica riciclata al 100%

Dimensioni:

- 50 x 50 x 55h cm
- 50 x 50 x 80h cm
- 50 x 50 x 105h cm

Colori disponibili:

Grigio, marrone e nero

ANGOLARI a "L"



Realizzato in plastica riciclata al 100%

Dimensioni:

- 25 x 25 x 55h cm
- 25 x 25 x 80h cm
- 25 x 25 x 105h cm

Colori disponibili:

Grigio, marrone e nero

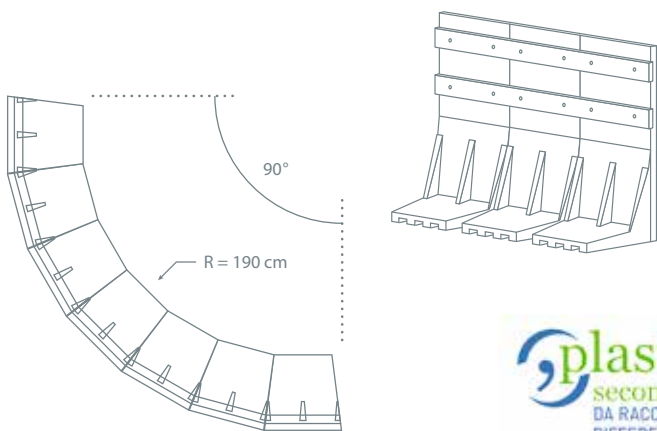

NOVITÀ



L'azienda si riserva il diritto di modificare, senza preavviso, le caratteristiche della propria produzione. Tutti i diritti sono riservati. Vietata la riproduzione, anche parziale, senza previa autorizzazione.



PRECO[®] SYSTEM hanit[®]

Preco System srl - Via Cavazzo, 70
33013 Gemona del Friuli (UD) - Italy

tel. +39.0432.970597
tel. +39.0432.971977

email info@precosrl.com
web www.plasticariciclata.it



PLASTICA RICICLATA AL 100% DEVIATORI



DEVIATORE DIAMOND HEAD

Realizzato in plastica riciclata al 100%

Dimensioni:
14 x 14 x 140h cm

Colori: grigio, nero e marrone

Forniti senza riflettori



DEVIATORE PYRAMID HEAD

Realizzato in plastica riciclata al 100%

Dimensioni:
12 x 12 x 160h cm

Colori: grigio, nero e marrone

Forniti senza riflettori



PRECO[®]
SYSTEM hanit[®]

Preco System srl - Via Cavazzo, 70
33013 Gemona del Friuli (UD) - Italy

tel. +39.0432.970597
tel. +39.0432.971977

email info@precosrl.com
web www.plasticariciclata.it

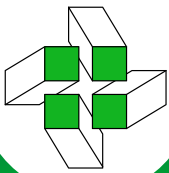

PLASTICA RICICLATA AL 100% DEVIATORI



DEVIATORE DOME SHAPED HEAD

(cod. PBH150150) MARRONE
(cod. PGH150150) GRIGIO

Realizzato in plastica riciclata al 100%

Dimensioni:
Ø15 o Ø20 x 150h cm

Colori: grigio e marrone



PIASTRE PER DELINEATORI

Realizzato in plastica riciclata al 100%

Dimensioni:
Ø50 cm



L'azienda si riserva il diritto di modificare, senza preavviso, le caratteristiche della propria produzione. Tutti i diritti sono riservati. Vietata la riproduzione, anche parziale, senza previa autorizzazione.



PRECO[®]
SYSTEM hanit[®]

Preco System srl - Via Cavazzo, 70
33013 Gemona del Friuli (UD) - Italy

tel. +39.0432.970597
tel. +39.0432.971977

email info@precosrl.com
web www.plasticariciclata.it



PLASTICA RICICLATA AL 100% I NOSTRI LAVORI

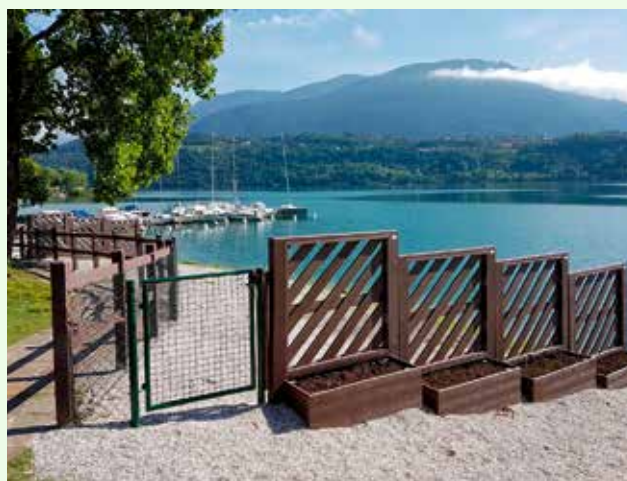

PRECO[®]
SYSTEM hanit[®]

Preco System srl - Via Cavazzo, 70
33013 Gemona del Friuli (UD) - Italy

tel. +39.0432.970597
tel. +39.0432.971977

email info@precosrl.com
web www.plasticariciclata.it

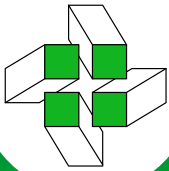

PLASTICA RICICLATA AL 100% I NOSTRI LAVORI

L'azienda si riserva il diritto di modificare, senza preavviso, le caratteristiche della propria produzione. Tutti i diritti sono riservati. Vietata la riproduzione, anche parziale, senza previa autorizzazione.



PRECO[®]
SYSTEM hanit[®]

Preco System srl - Via Cavazzo, 70
33013 Gemona del Friuli (UD) - Italy

tel. +39.0432.970597
tel. +39.0432.971977

email info@precosrl.com
web www.plasticariciclata.it

INDICE

Introduzione	1
Tavoli	4
Tavoli - Panchine	11
Panchine	13
Fioriere	24
Cestini	28
Recinzioni	34
Casse per orto	43
Mascheramenti - Isole Ecologiche	44
Bacheche	48
Segnali Itineranti	49
Eco-Cassette	50
Portabici	52
Giochi	53
Percorsi	67
Giardino	68
Pavimentazioni	71
Camminamenti	73
Manufatti	75
Deviatori	76
Realizzazioni	78
Garanzia Prodotti	80

GARANZIA PER PRODOTTI IN PLASTICA RICICLATA hanit®

1. DURATA DELLA GARANZIA

Per ordini evasi a partire dal 1° gennaio 2011 le compagnie del gruppo HAHN garantiscono che i prodotti in plastica riciclata hanit® verranno consegnati senza difetti del materiale e non mostreranno difetti per 15 anni dopo la consegna. Il colore non fa parte della garanzia.

2. PROPRIETÀ DEL MATERIALE DEI PRODOTTI IN PLASTICA RICICLATA hanit®

I prodotti in plastica riciclata, all'uscita dell'impianto di produzione, possono presentare variazioni nei colori e nelle dimensioni (fino al 3%) rispetto a quanto indicato nel catalogo. I prodotti in plastica riciclata possono mostrare cavità e superfici irregolari legate alla produzione. A causa di questo i pesi e le dimensioni date sono indicativi.

3. CONDIZIONI DELLA GARANZIA

Se, dopo approfondita ispezione, i prodotti in plastica riciclata hanit® risulteranno difettosi nonostante l'uso corretto, la Preco System S.r.l. provvederà alla sostituzione degli stessi durante il periodo di garanzia.

L'installazione e l'applicazione dei nostri prodotti secondo le istruzioni di montaggio sono un requisito per il valore della garanzia. Qualsiasi rimborso di costi di trasporto, installazione, reinstallazione, conseguente danno, disassemblaggio o altri costi conseguenti al reclamo sono esclusi da questa garanzia.

4. GESTIONE DELLA GARANZIA

Per un corretto e veloce processo in caso di reclamo di garanzia, si prega di contattare la Preco System S.r.l. per iscritto e includere la seguente documentazione:

- Copia della fattura
- Una dettagliata descrizione del difetto
- Foto e/o un campione del prodotto difettoso

5. ESCLUSIONE DALLA GARANZIA

I seguenti prodotti non sono tutelati dalla garanzia:

- Prodotti che presentino difetti riconducibili alla normale usura
- Prodotti che presentino difetti come la decolorazione ed espansione dovuti a condizioni climatiche
- Prodotti che presentino difetti causati da azioni di clienti o parti terze (uso o assemblaggio improprio, modifiche del prodotto, uso di parti di altri fornitori, trasporto non appropriato, imballaggio e stoccaggio)
- Prodotti venduti al di fuori della Comunità Europea
- Prodotti fatti su misura e profili industriali
- Prodotti non fabbricati da compagnie del gruppo HAHN
- Pali e stecche rinforzate: la garanzia per questi prodotti è di 10 anni

6. GIURISDIZIONE COMPETENTE

In caso di controversie sarà competente il foro di Udine.



Questo catalogo è stato stampato su carta ottenuta da legno proveniente da foreste ben gestite certificate FSC®, da materiali riciclati e da altre fonti controllate, coerentemente con la filosofia Preco System a tutela dell'ambiente.

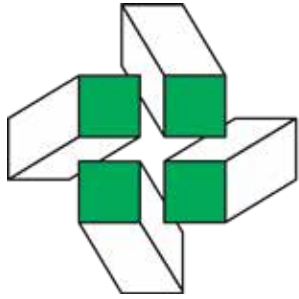

**PRECO
SYSTEM**

hanit[®]

plastica
seconda vita
DA RACCOLTA
DIFFERENZIATA



www.blauer-engel.de/uz30a

hanit[®]

PRECO SYSTEM s.r.l.

E-mail: info@precosrl.com - Tel. +39 0432 970597 - Tel. +39 0432 971977
Via Cavazzo, 70 - Gemona del Friuli 33013 - UD Italy



www.plasticariciclata.it